

**Администрация
городского округа Воскресенск
Московской области**

ПОСТАНОВЛЕНИЕ

13.04.2022 № *3458*

О внесении изменений в схему размещения нестационарных торговых объектов на территории городского округа Воскресенск Московской области, утвержденную постановлением Администрации городского округа Воскресенск Московской области от 07.07.2021 № 3035 «Об утверждении схемы размещения нестационарных торговых объектов на территории городского округа Воскресенск Московской области»

Руководствуясь Порядком разработки и утверждения органами местного самоуправления муниципальных образований Московской области схем размещения нестационарных торговых объектов, утвержденным распоряжением Министерства сельского хозяйства и продовольствия Московской области от 13.10.2020 № 20РВ-306, учитывая протоколы Московской областной межведомственной комиссии по вопросам потребительского рынка № 10/н от 23.11.2021, № 7/н от 17.06.2022,

ПОСТАНОВЛЯЮ:

1. Внести в схему размещения нестационарных торговых объектов на территории городского округа Воскресенск Московской области, утвержденную постановлением Администрации городского округа Воскресенск Московской области от 07.07.2021 № 3035 «Об утверждении схемы размещения нестационарных торговых объектов на территории городского округа Воскресенск Московской области» следующие изменения:

1.1. Таблицу «Схема размещения нестационарных торговых объектов на территории городского округа Воскресенск Московской области на 2021-2026 годы» дополнить строками 62-122 следующего содержания:

«

№ п/п	Адресные ориентиры размещения нестационарного торгового объекта	Вид нестационарного торгового объекта	Специализация нестационарного торгового объекта	Период размещения нестационарного торгового объекта	Размещение нестационарного торгового объекта субъектом малого и среднего предпринимательства	Форма собственности земельного участка
62	г. Воскресенск, ул. Менделеева, у д. 2	передвижная тележка	мороженое	2022-2026	да	государственная неразграниченная

63	г. Воскресенск, оз. Светлое	передвижная тележка	мороженое	2022-2026	да	государственная неограничен- ная
64	г. Воскресенск, оз. Светлое	передвижная тележка	хот-дог	2022-2026	да	государственная неограничен- ная
65	г. Воскресенск, оз. Светлое	передвижная тележка	кукуруза	2022-2026	да	государственная неограничен- ная
66	г.о. Воскресенск, с. Новлянское, у церкви	передвижная тележка	кукуруза	2022-2026	да	муниципальная
67	г.о. Воскресенск, с. Новлянское, у церкви	передвижная тележка	хот-дог	2022-2026	да	муниципальная
68	г. Воскресенск, бульвар 50-летия Ленинского Комсомола, у д. 13-в	передвижная тележка	мороженое	2022-2026	да	муниципальная
69	г. Воскресенск, бульвар 50-летия Ленинского Комсомола, у д. 13-в	передвижная тележка	кукуруза	2022-2026	да	муниципальная
70	г. Воскресенск, бульвар 50-летия Ленинского Комсомола, у д. 23	передвижная тележка	мороженое	2022-2026	да	муниципальная
71	г. Воскресенск, бульвар 50-летия Ленинского Комсомола у д. 21	передвижная тележка	кукуруза	2022-2026	да	муниципальная
72	г. Воскресенск, перекресток ул. Советская и ул. Октябрьская	передвижная тележка	кукуруза	2022-2026	да	государственная неограничен- ная
73	г. Воскресенск, ул. Зелинского у д. 2, (у магазина «Пятерочка»)	передвижная тележка	кукуруза	2022-2026	да	государственная неограничен- ная
74	г. Воскресенск, ул. Западная, 14-а, справа от магазина «Белоснежка» (вдоль пешеходной дороги)	передвижная тележка	кукуруза	2022-2026	да	государственная неограничен- ная
75	г. Воскресенск, ул. Андреса у д. 2-а	передвижная тележка	мороженое	2022-2026	да	муниципальная

76	г. Воскресенск, ул. Ломоносова у д. 16	передвижная тележка	кукуруза	2022-2026	да	государственная неограничен- ная
77	г. Воскресенск, ул. Ленинская у д. 23	передвижная тележка	кукуруза	2022-2026	да	государственная неограничен- ная
78	г. Воскресенск, ул. Ленинская у д. 23	передвижная тележка	мороженое	2022-2026	да	государственная неограничен- ная
79	г. Воскресенск, ул. Коломенская у д. 5-б, стр. 2	передвижная тележка	кукуруза	2022-2026	да	государственная неограничен- ная
80	г. Воскресенск, ул. Киселева парк МУ "ЦКиД «Москворецкий»	передвижная тележка	кукуруза	2022-2026	да	муниципальная
81	г. Воскресенск, ул. Киселева парк МУ "ЦКиД «Москворецкий»	передвижная тележка	мороженое	2022-2026	да	муниципальная
82	г.о. Воскресенск, г. Белоозерский, ул. Молодежная у д. 34-а	передвижная тележка	кукуруза	2022-2026	да	государственная неограничен- ная
83	г.о. Воскресенск, г. Белоозерский, ул. Молодежная у д. 34-а	передвижная тележка	мороженое	2022-2026	да	государственная неограничен- ная
84	г.о. Воскресенск, г. Белоозерский, ул. Молодежная у д. 34-а	передвижная тележка	хот-дог	2022-2026	да	государственная неограничен- ная
85	г. Воскресенск, ул. Зелинского, у д. 7-а	передвижная тележка	кукуруза	2022-2026	да	муниципальная
86	г. Воскресенск, ул. Зелинского, у д. 7-а	передвижная тележка	хот-дог	2022-2026	да	муниципальная
87	г. Воскресенск, ул. Кагана, у Новлянского пешеходного моста	передвижная тележка	кукуруза	2022-2026	да	государственная неограничен- ная
88	г. Воскресенск, ул. Новлянская (Ривьера)	передвижная тележка	кофе	2022-2026	да	муниципальная
89	г. Воскресенск, ул. Новлянская (Ривьера)	передвижная тележка	мороженое	2022-2026	да	муниципальная
90	г. Воскресенск, ул. Новлянская (Ривьера)	передвижная тележка	хот-дог	2022-2026	да	муниципальная

91	г. Воскресенск, ул. Новлянская (Ривьера)	передвижная тележка	кукуруза	2022-2026	да	муниципальная
92	г. Воскресенск, пер. Зеленый у д. 2	передвижная тележка	кофе	2022-2026	да	муниципальная
93	г. Воскресенск, пер. Зеленый у д. 2	передвижная тележка	мороженое	2022-2026	да	муниципальная
94	г. Воскресенск, пер. Зеленый у д. 1	передвижная тележка	хот-дог	2022-2026	да	муниципальная
95	г. Воскресенск, пер. Зеленый у д. 1	передвижная тележка	кукуруза	2022-2026	да	муниципальная
96	г. Воскресенск, ул. Чапаева, у МУ «ДК «Цементник»	передвижная тележка	кукуруза	2022-2026	да	государственная неограничен- ная
97	г. Воскресенск, ул. Карла Маркса (сквер)	передвижная тележка	мороженое	2022-2026	да	государственная неограничен- ная
98	г. Воскресенск, ул. Карла Маркса (сквер)	передвижная тележка	хот-дог	2022-2026	да	муниципальная
99	г. Воскресенск, ул. Советская у д. 4	передвижная тележка	кукуруза	2022-2026	да	муниципальная
100	г.о. Воскресенск, с. Ашитково, оз. Голубое	передвижная тележка	кукуруза	2022-2026	да	государственная неограничен- ная
101	г.о. Воскресенск, с. Ашитково, оз. Голубое	передвижная тележка	мороженое	2022-2026	да	государственная неограничен- ная
102	г.о. Воскресенск, с. Ашитково, оз. Голубое	передвижная тележка	хот-дог	2022-2026	да	государственная неограничен- ная
103	г.о. Воскресенск, с. Ашитково, оз. Голубое	передвижная тележка	кофе	2022-2026	да	государственная неограничен- ная
104	г.о. Воскресенск, г. Белоозерский, оз. Островное	передвижная тележка	кукуруза	2022-2026	да	государственная неограничен- ная
105	г.о. Воскресенск, г. Белоозерский, оз. Островное	передвижная тележка	кофе	2022-2026	да	государственная неограничен- ная
106	г.о. Воскресенск, г. Белоозерский, оз. Островное	передвижная тележка	мороженое	2022-2026	да	государственная неограничен- ная

107	г.о. Воскресенск, г. Белоозерский, оз. Островное	передвижная тележка	хот-дог	2022-2026	да	государственная неограничен- ная
108	г.о. Воскресенск, г. Белоозерский, оз. Белое	передвижная тележка	кукуруза	2022-2026	да	государственная неограничен- ная
109	г.о. Воскресенск, г. Белоозерский, оз. Белое	передвижная тележка	мороженое	2022-2026	да	государственная неограничен- ная
110	г.о. Воскресенск, г. Белоозерский, оз. Белое	передвижная тележка	хот-дог	2022-2026	да	государственная неограничен- ная
111	г.о. Воскресенск, г. Белоозерский, оз. Белое	передвижная тележка	кофе	2022-2026	да	государственная неограничен- ная
112	г. Воскресенск, оз. Светлое	мобильный пункт быстрого питания	общепит	2022-2026	да	государственная неограничен- ная
113	г. Воскресенск, озеро Светлое	павильон	общепит	2022-2026	да	государственная неограничен- ная
114	г. Воскресенск, ул. Быковского, вблизи д. 32	павильон	овощи- фрукты	2022-2026	да	государственная неограничен- ная
115	г. Воскресенск, ул. Коломенская, у д. 5-в, стр. 2	павильон	овощи- фрукты	2022-2026	да	государственная неограничен- ная
116	г. Воскресенск, ул. Калинина, д. 58 (слева при въезде)	павильон	медтехник а	2022-2026	да	государственная неограничен- ная
117	г.о. Воскресенск, п. им. Цюрупы, ул. Ленинская, вблизи д. 72а	павильон	непродово льственные е товары	2022-2026	да	государственная неограничен- ная
118	г.о. Воскресенск, п. им. Цюрупы, ул. Ленинская, вблизи д. 56-а	павильон	продтовар ы	2022-2026	да	государственная неограничен- ная
119	г. Воскресенск, ул. Зелинского, д. 6а	киоск	артезианс- кая вода	2022-2026	да	государственная неограничен- ная
120	г.о. Воскресенск, г. Белоозерский, ул. 60 лет Октября, вблизи д. 20-г	павильон	продтовар ы	2022-2026	да	государственная неограничен- ная
121	г.о. Воскресенск, г. Белоозерский, ул. 60 лет Октября, вблизи д. 20-г	павильон	непродово льственные е товары	2022-2026	да	государственная неограничен- ная

122	г.о. Воскресенск, г. Белоозерский, ул. Молодежная, вблизи д.16	киоск	печать	2022-2026	да	государственная неограничен- ная
-----	---	-------	--------	-----------	----	--

1.2. Графическую часть схемы размещения нестационарных торговых объектов на территории городского округа Воскресенск Московской области дополнить позициями 62-122:

Место размещения НТО № 62

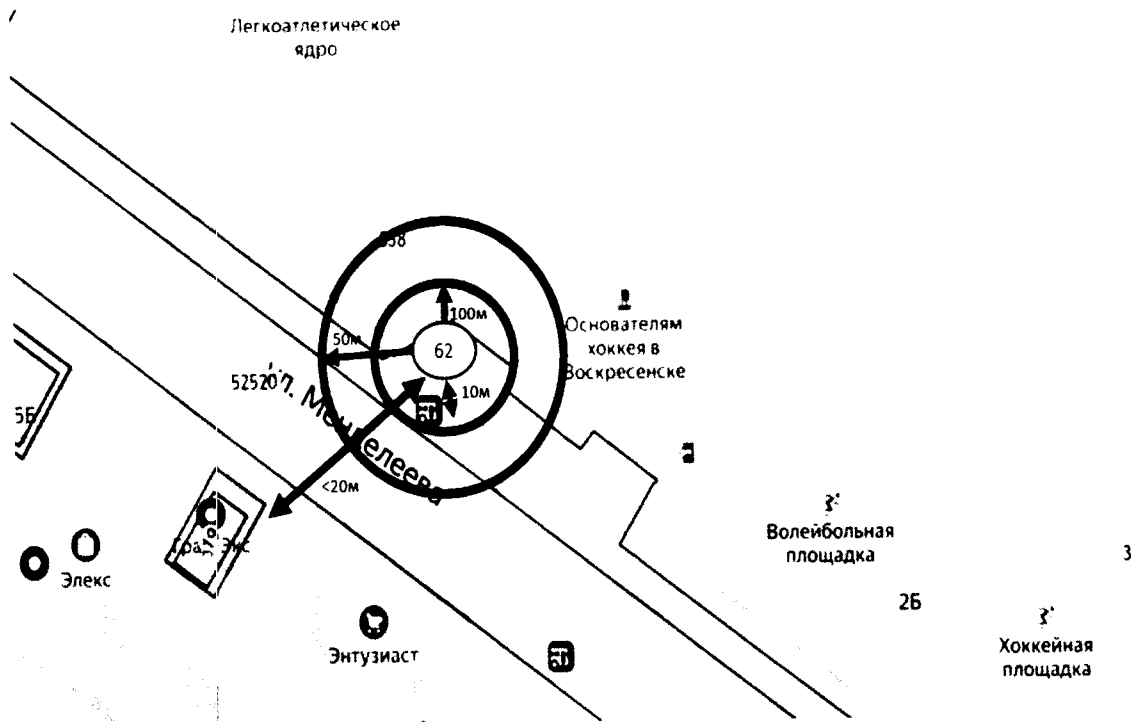

Место размещения НТО № 63

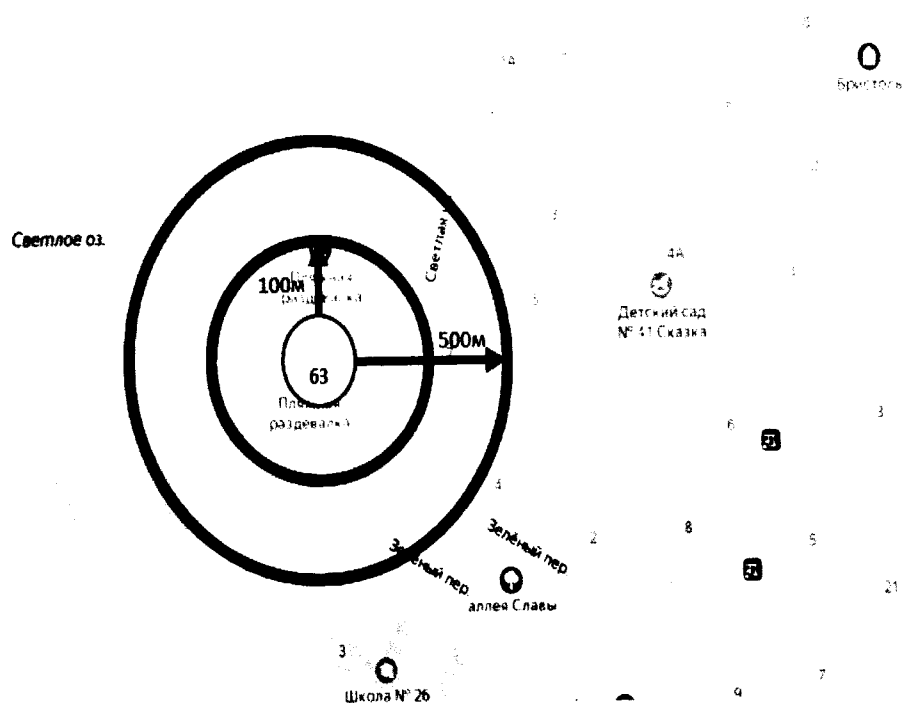

Место размещения НТО № 66

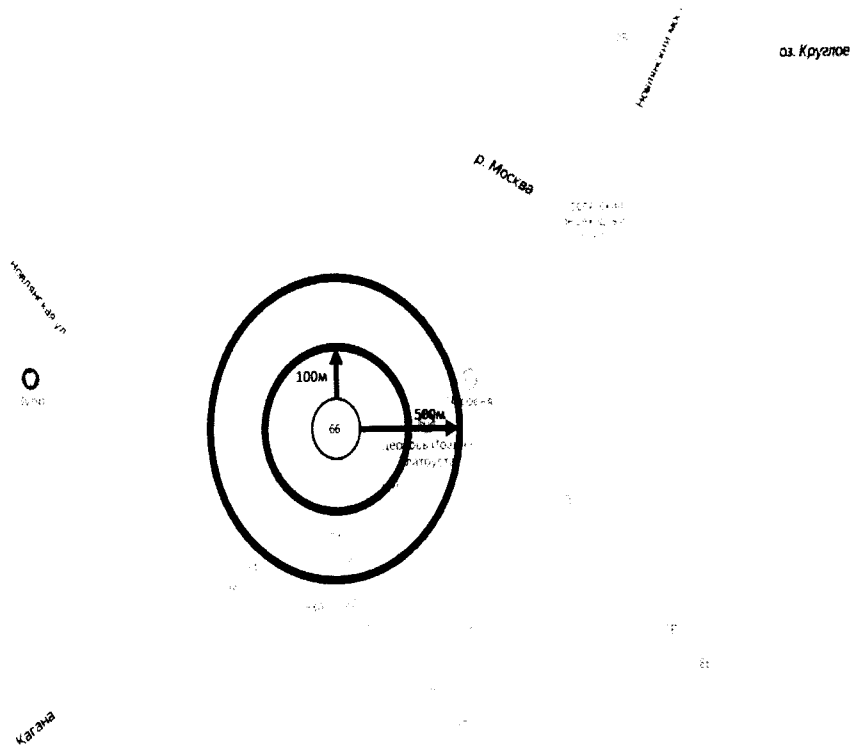

Место размещения НТО № 67

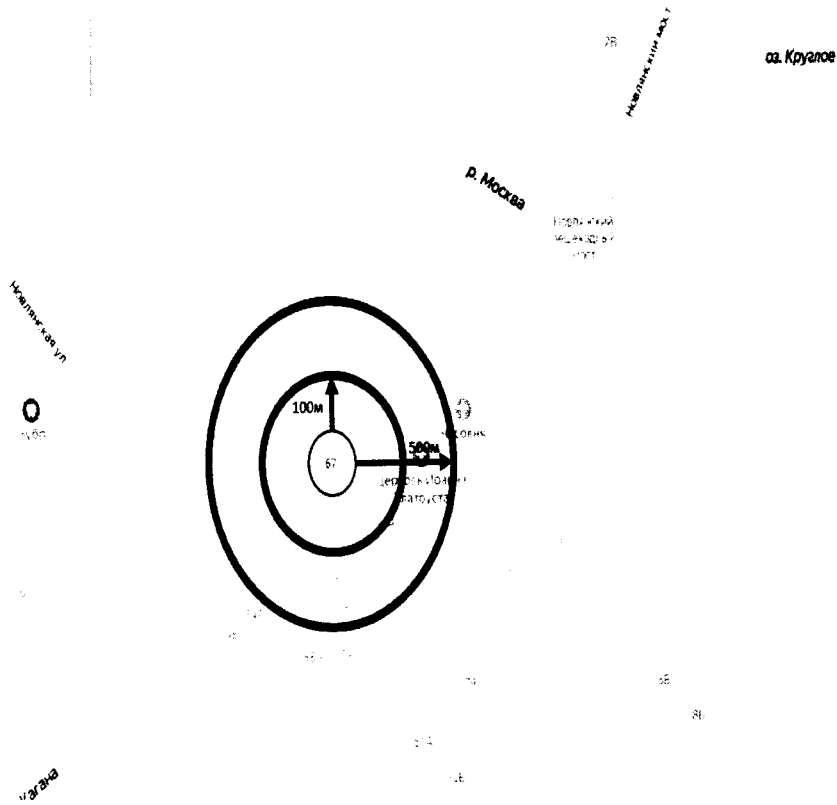

Место размещения НТО № 70

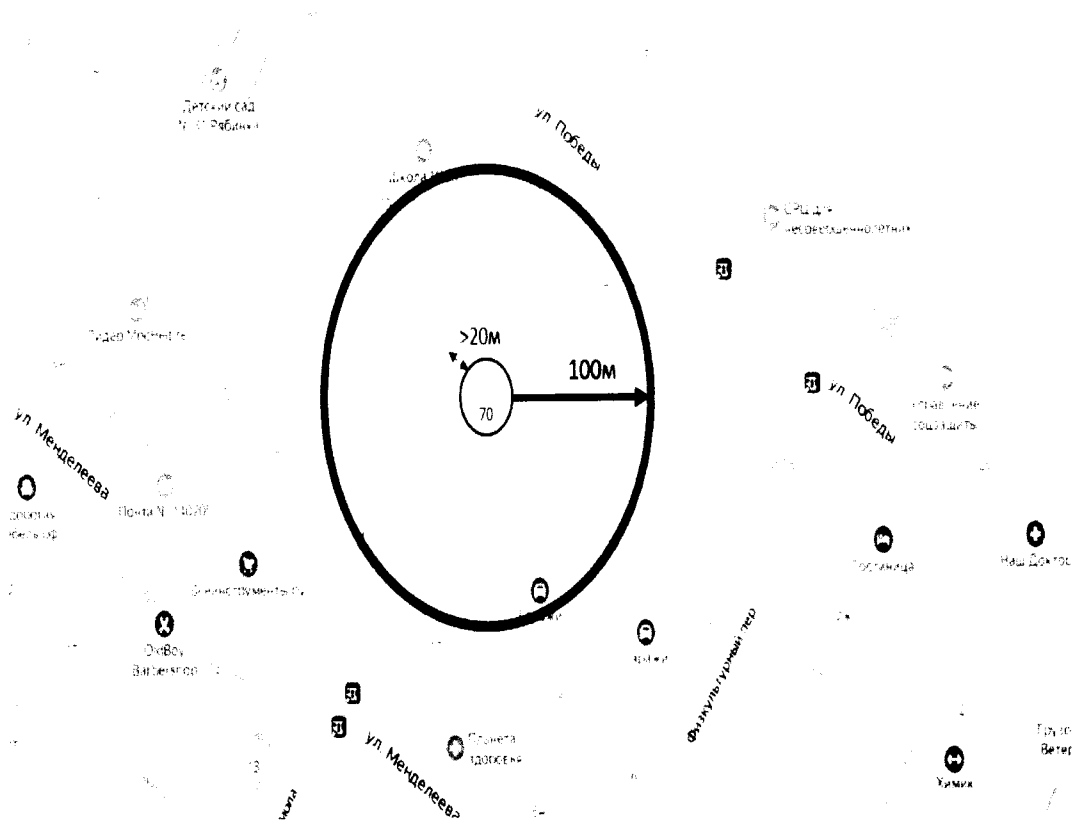

Место размещения НТО № 71

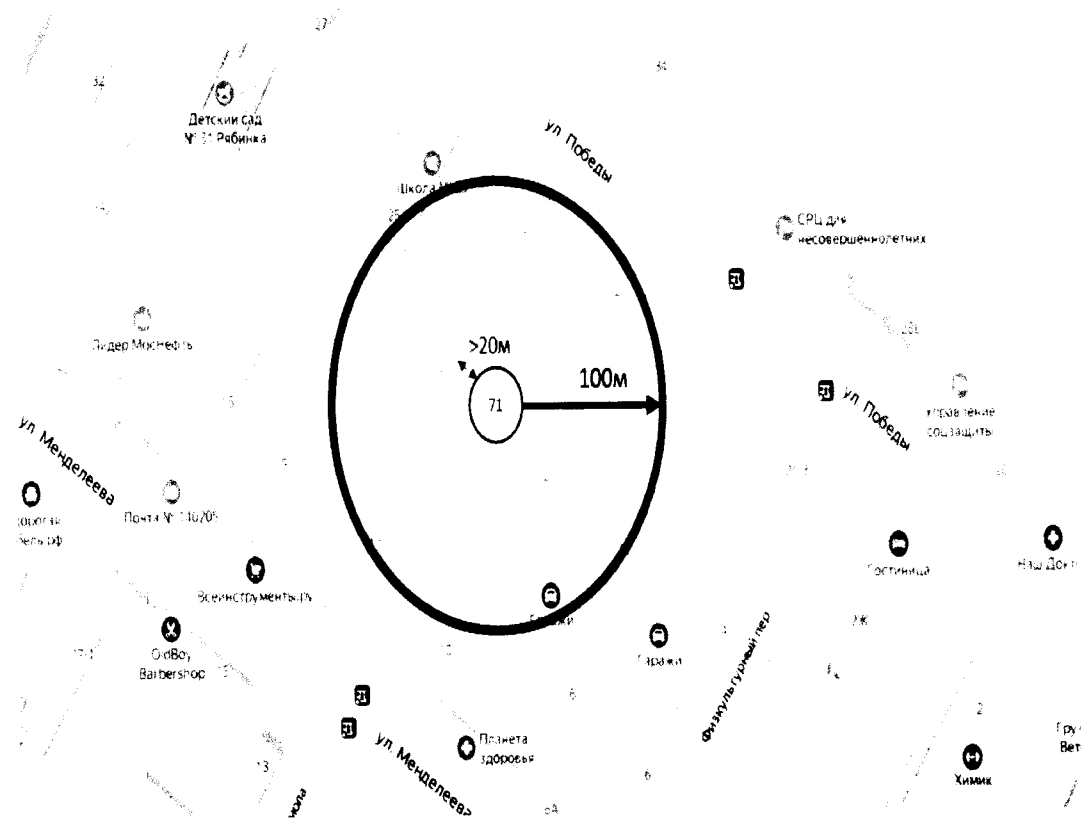

Место размещения НТО № 72

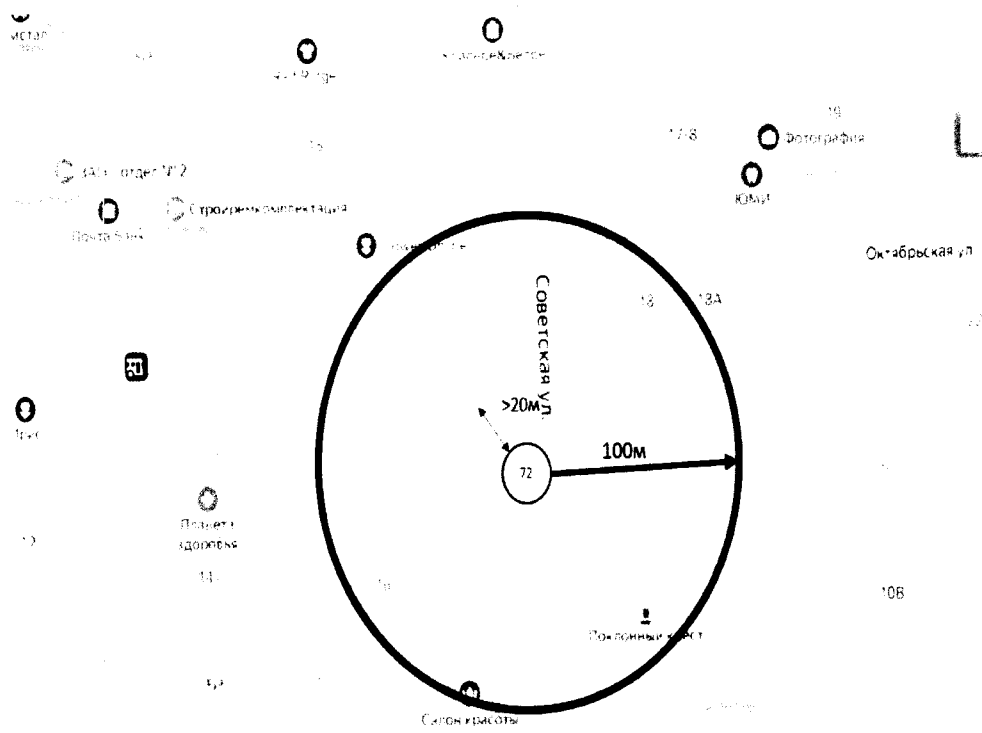

Место размещения НТО № 73

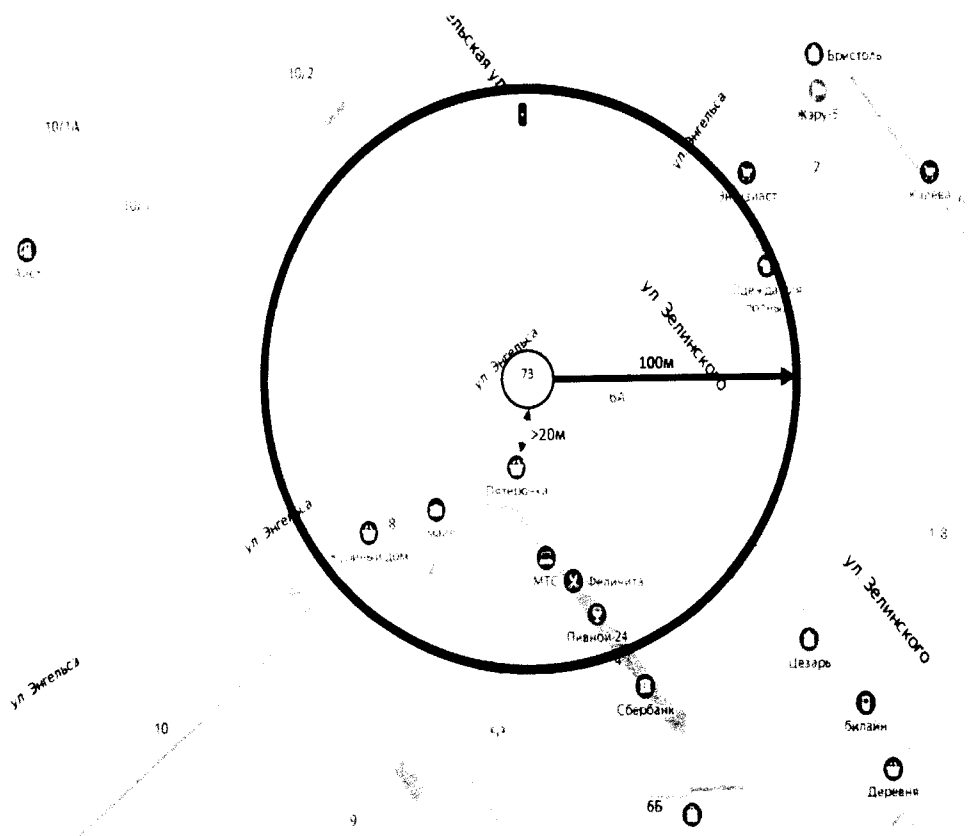

Место размещения НТО № 74

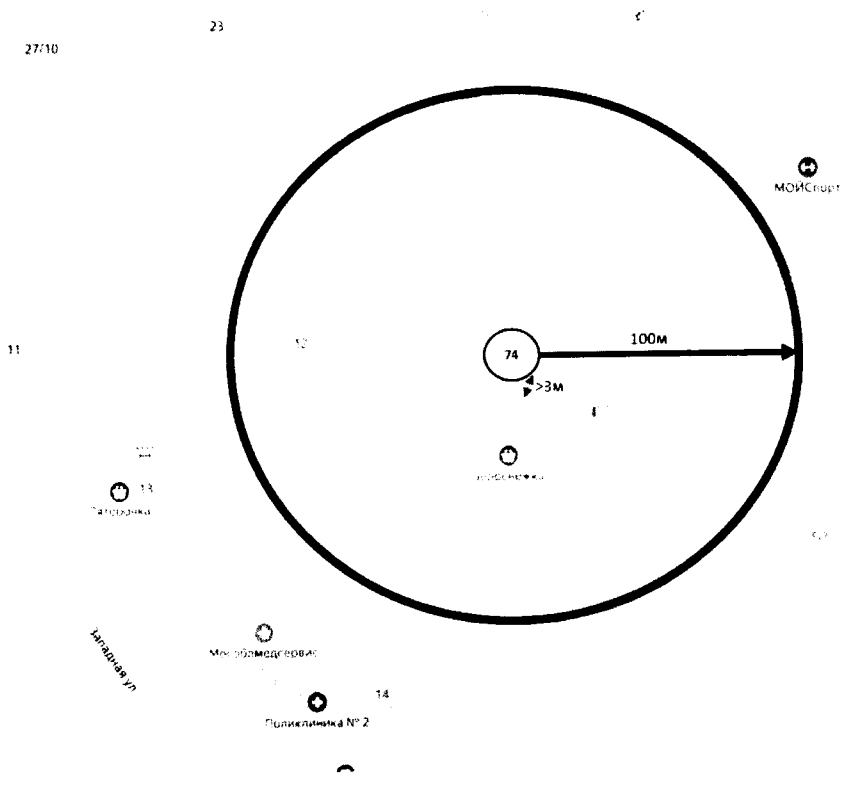

Место размещения НТО № 75

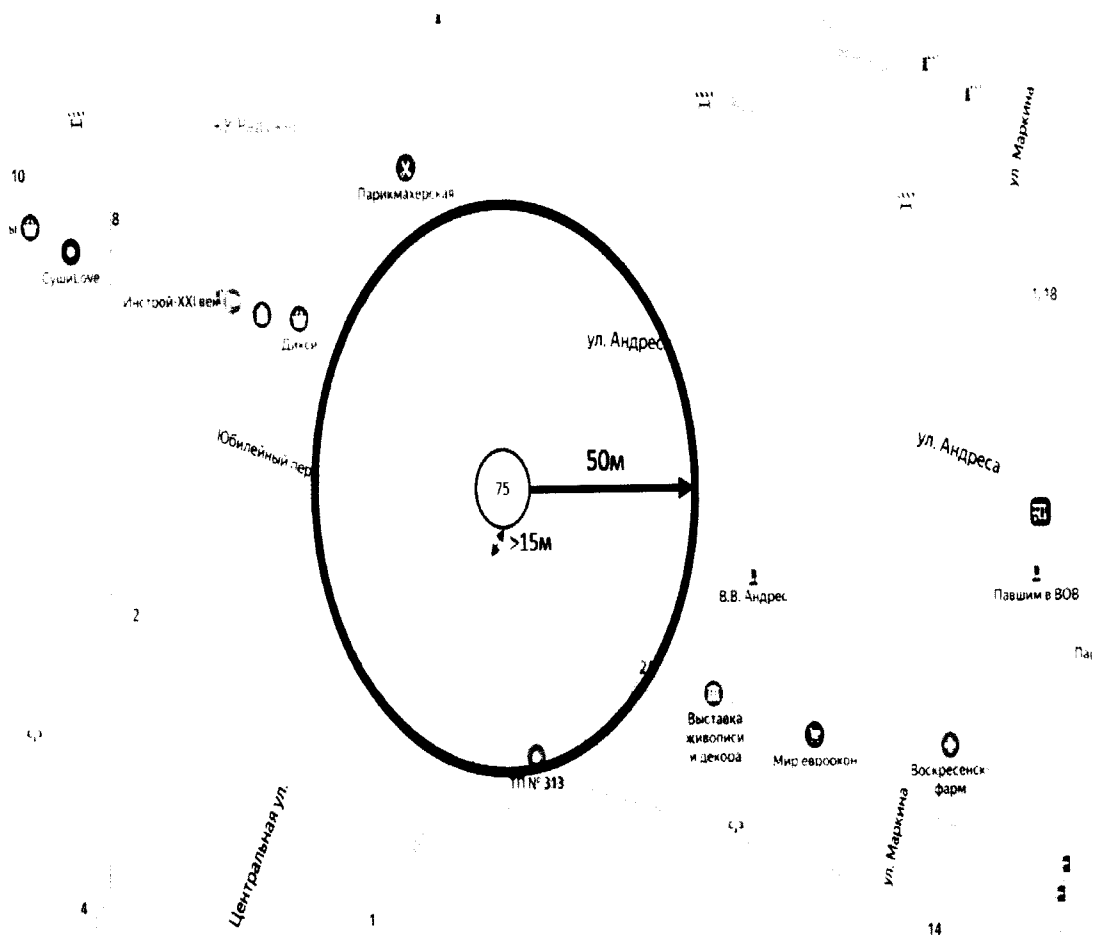

Место размещения НТО № 78

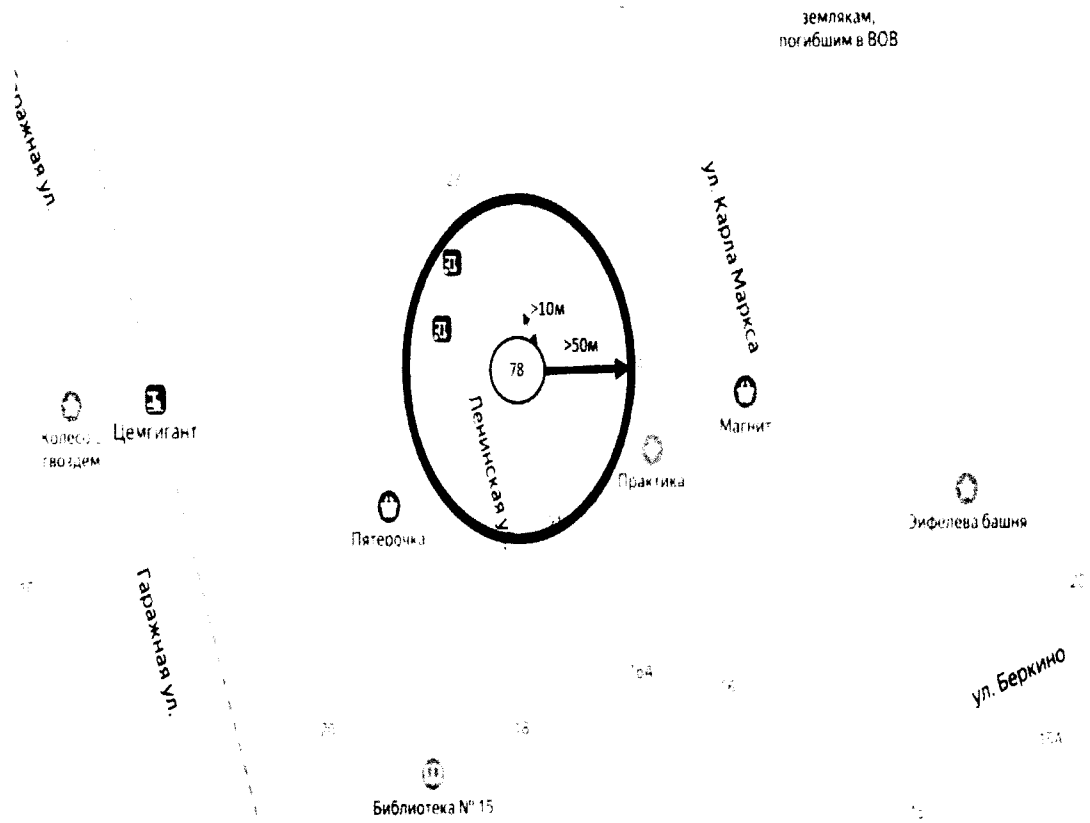

Место размещения НТО № 79

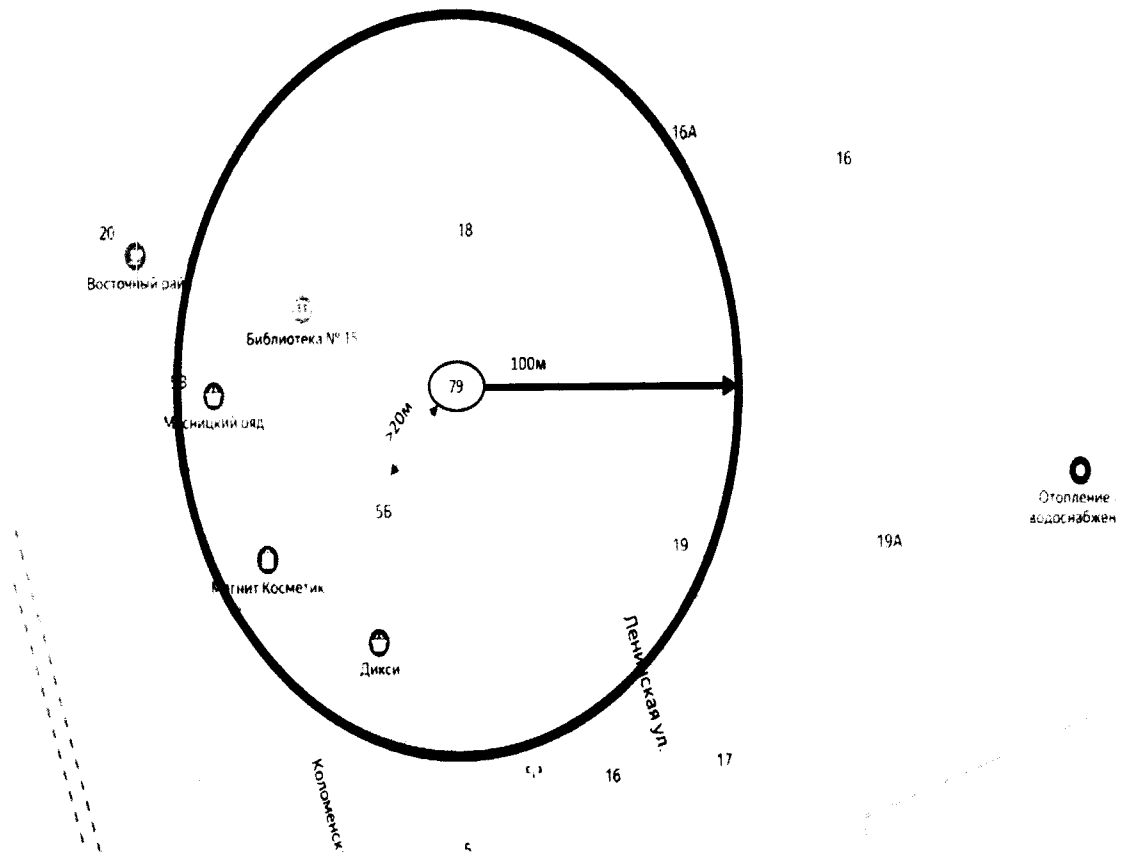

Место размещения НТО № 80

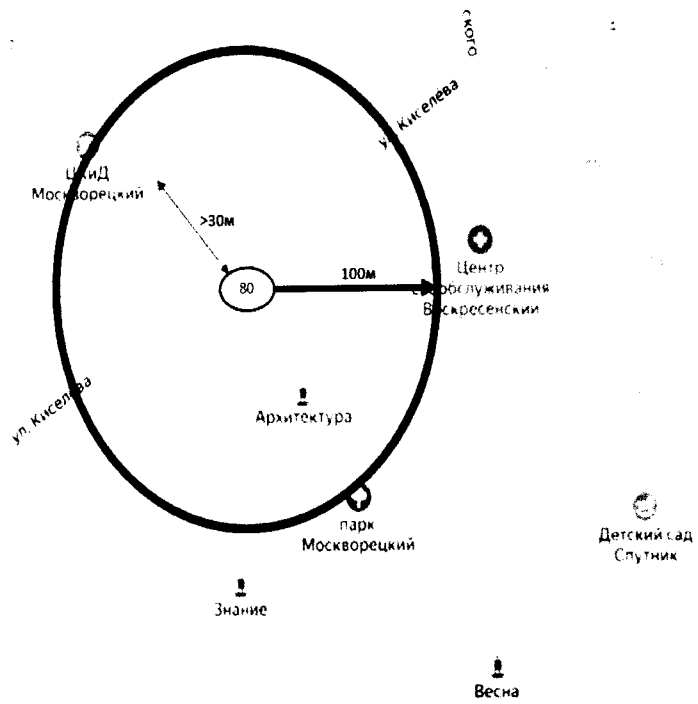

Место размещения НТО № 81

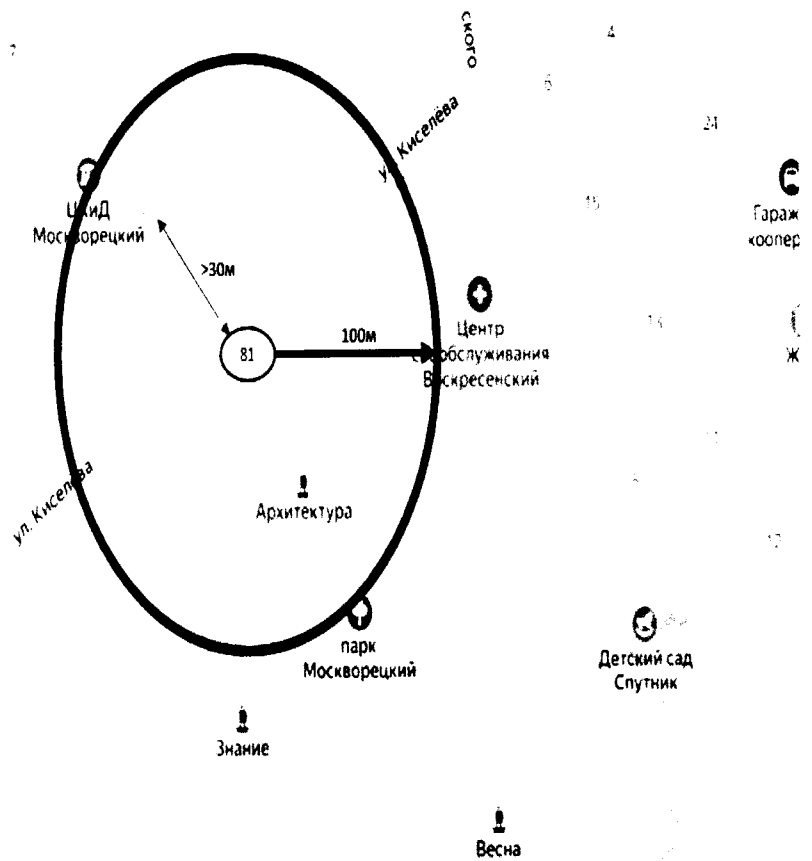

Место размещения НТО № 82

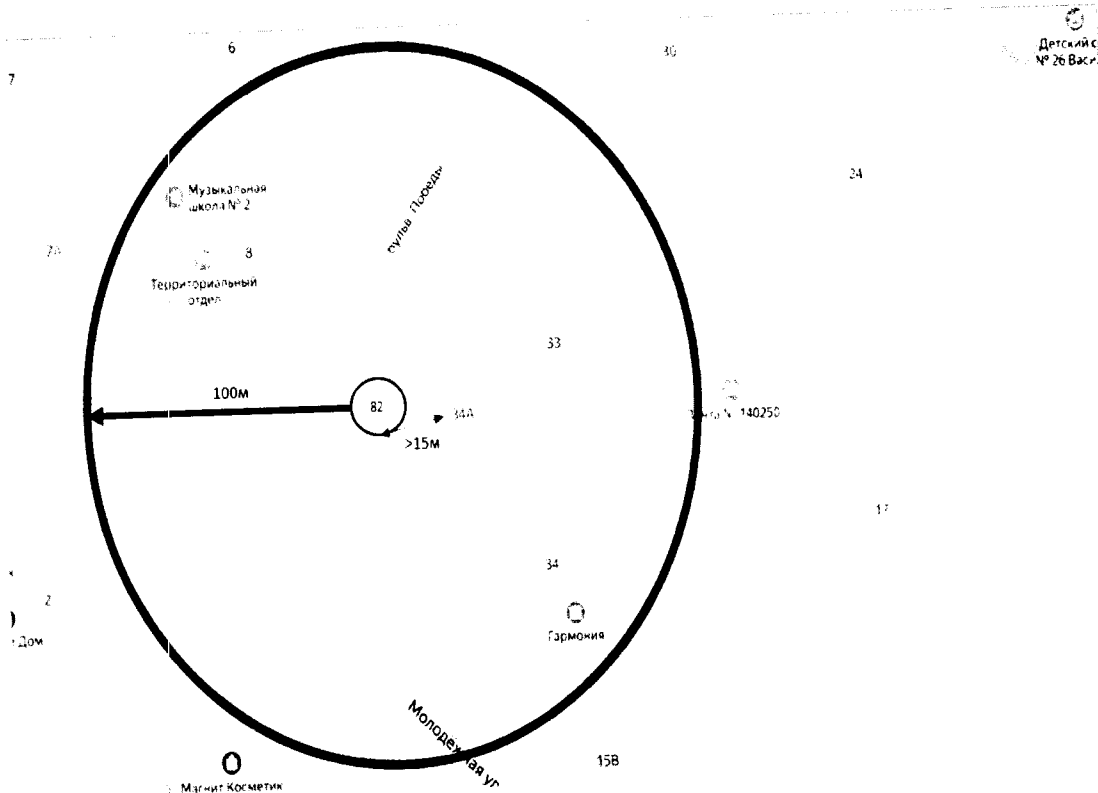

Место размещения НТО № 83

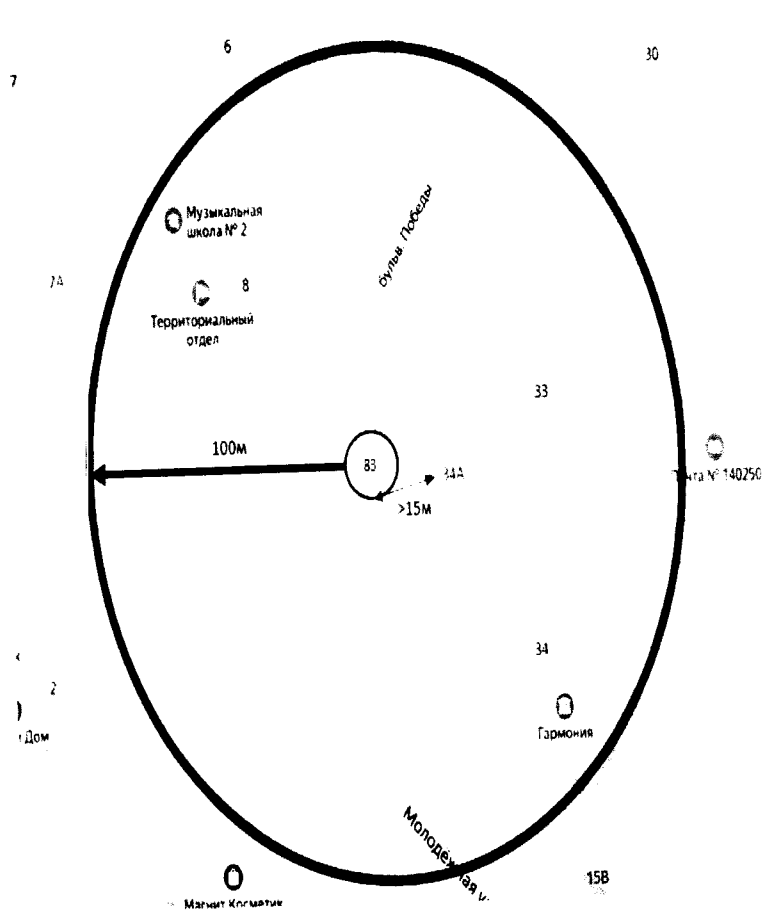

Место размещения НТО № 86

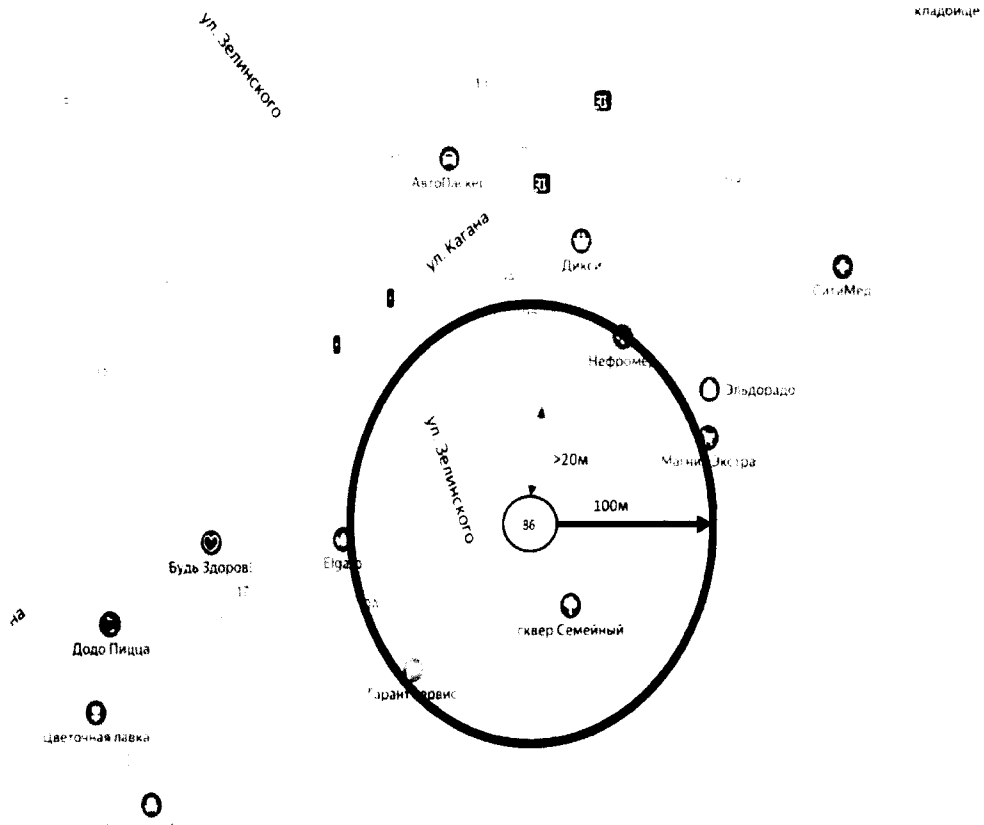

Место размещения НТО № 87

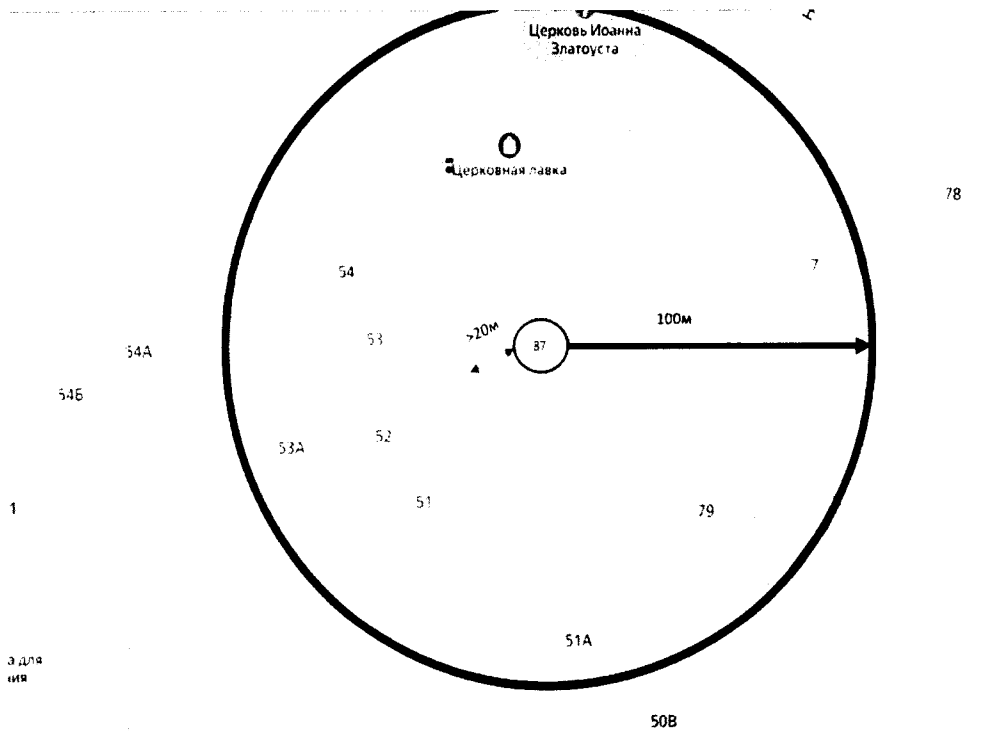

Место размещения НТО № 88

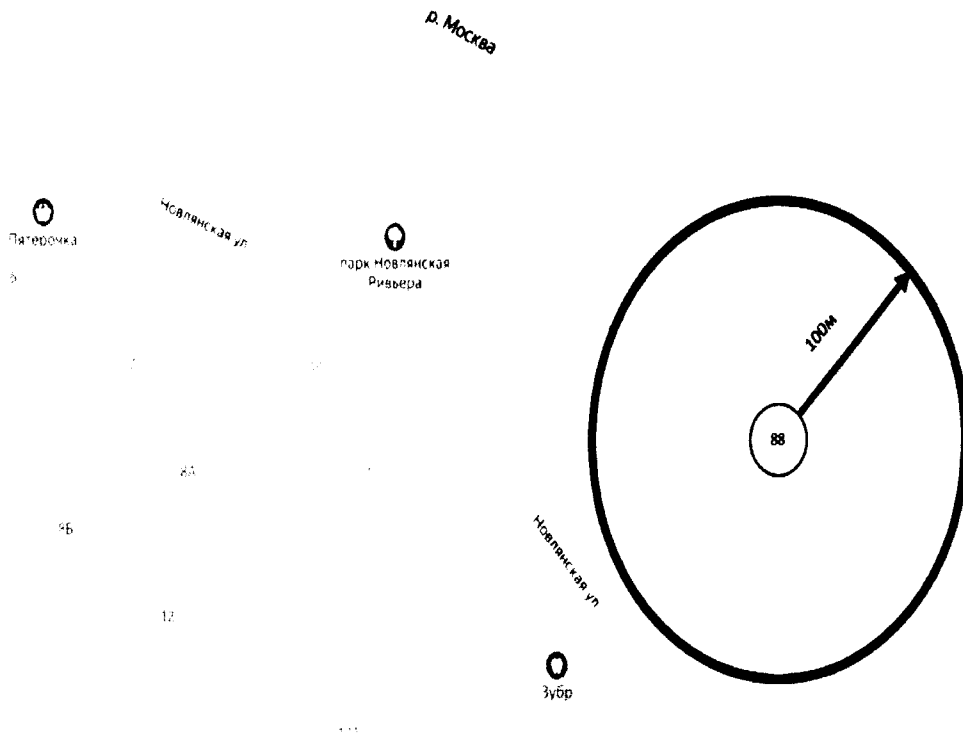

Место размещения НТО № 89

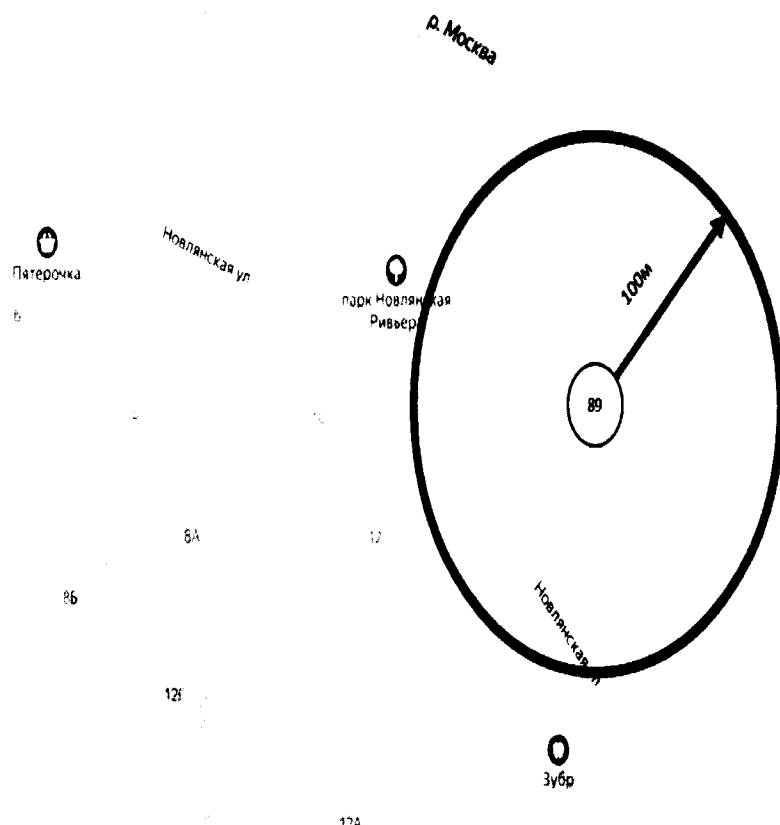

Место размещения НТО № 90

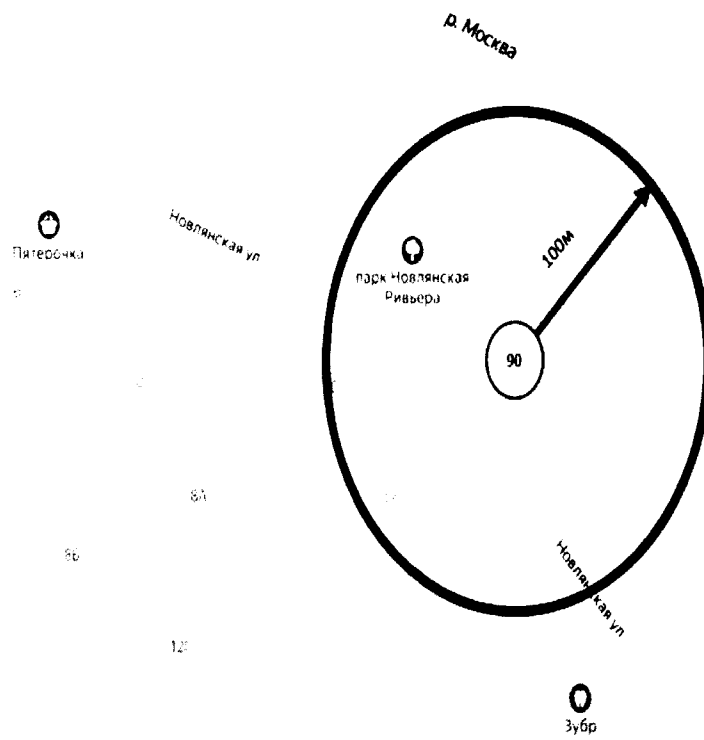

Место размещения НТО № 91

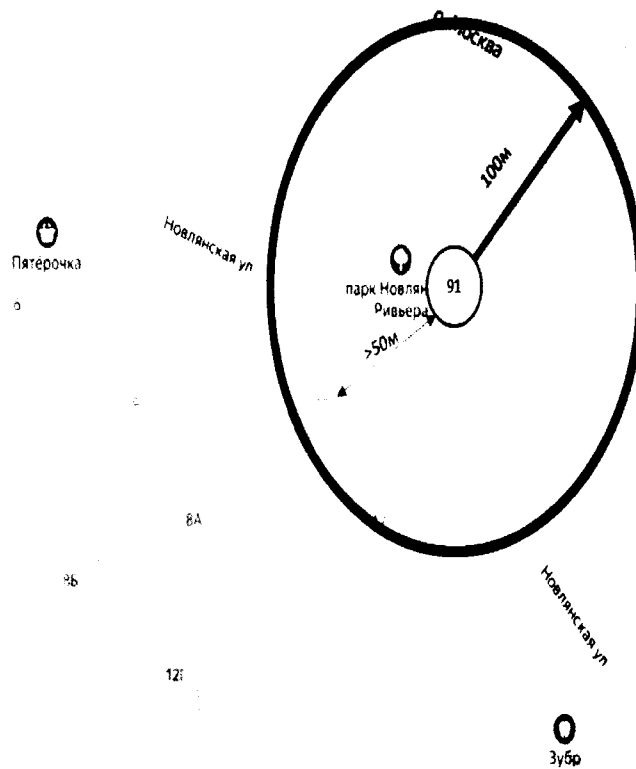

Место размещения НТО № 92

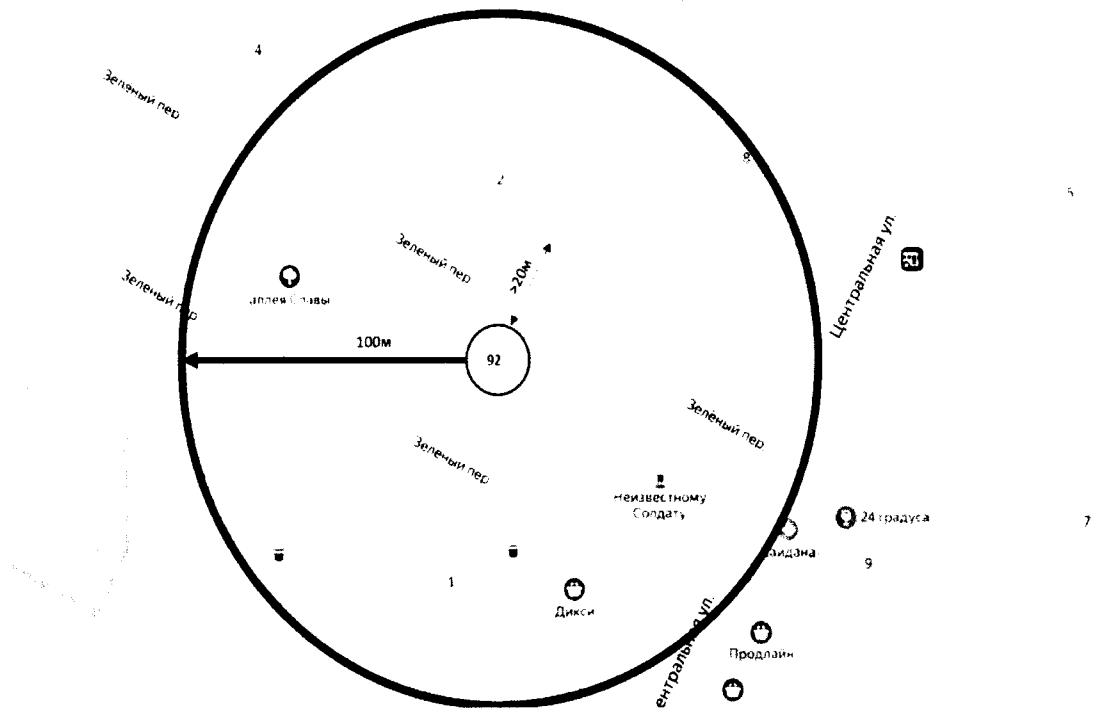

Место размещения НТО № 93

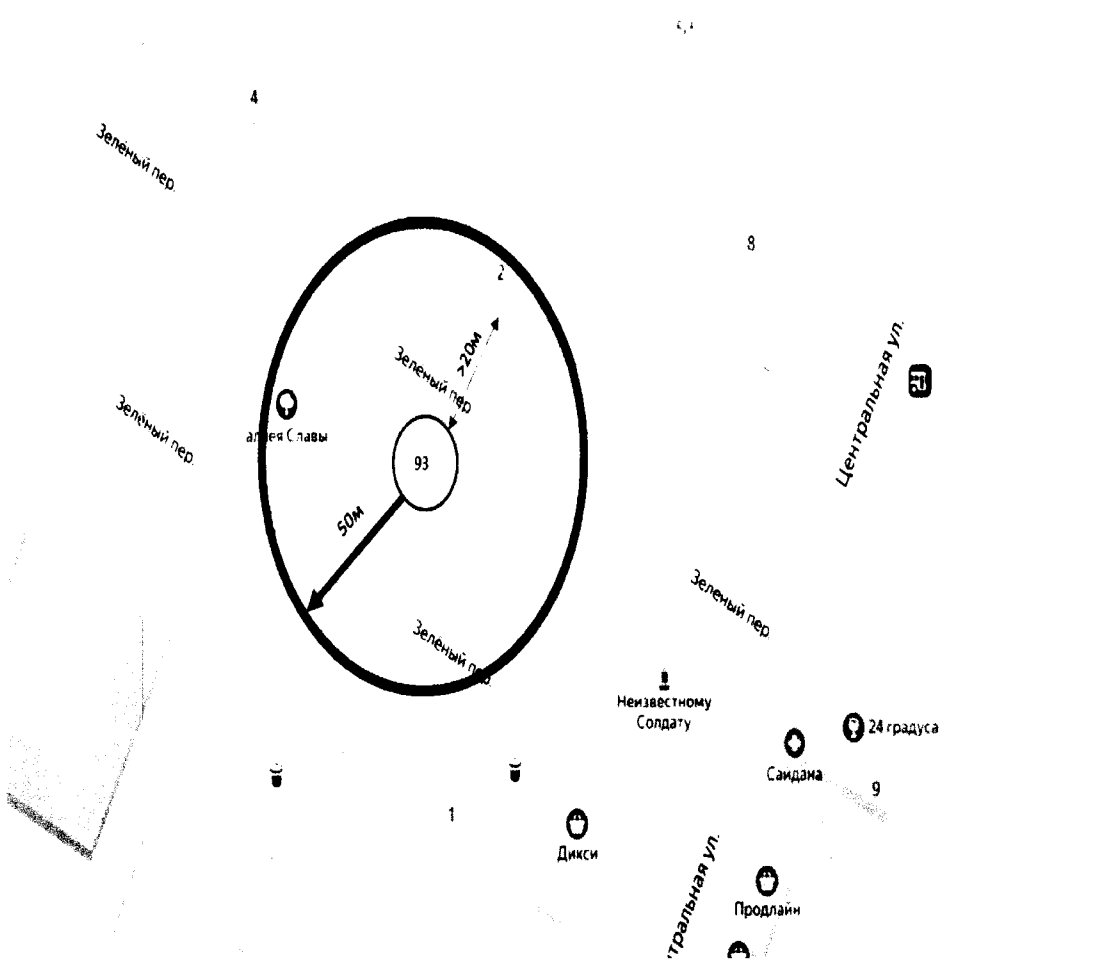

Место размещения НТО № 94

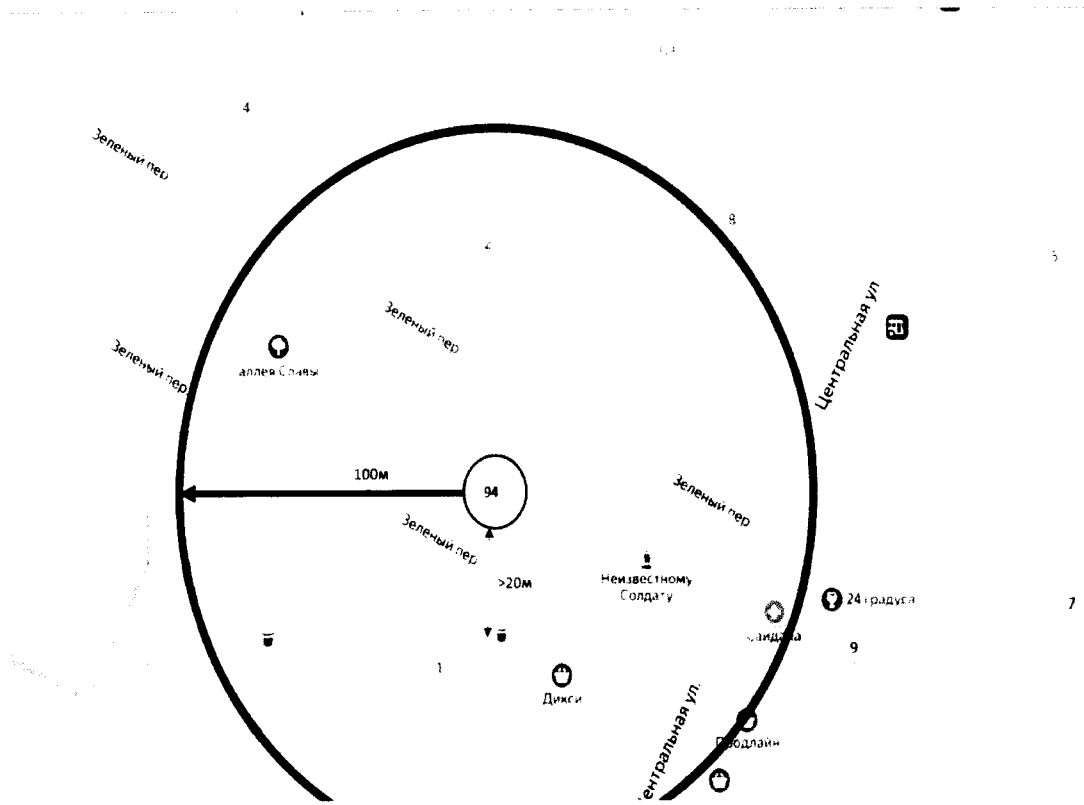

Место размещения НТО № 95

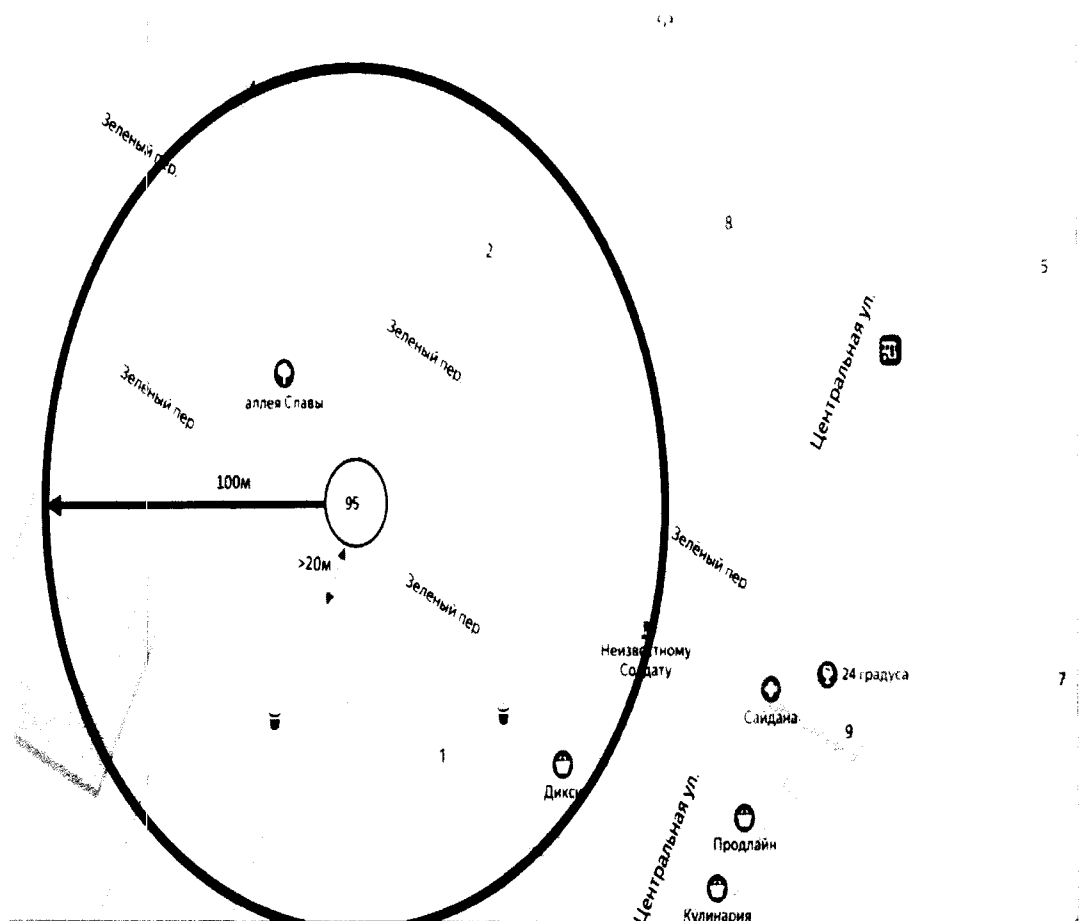

Место размещения НТО № 100

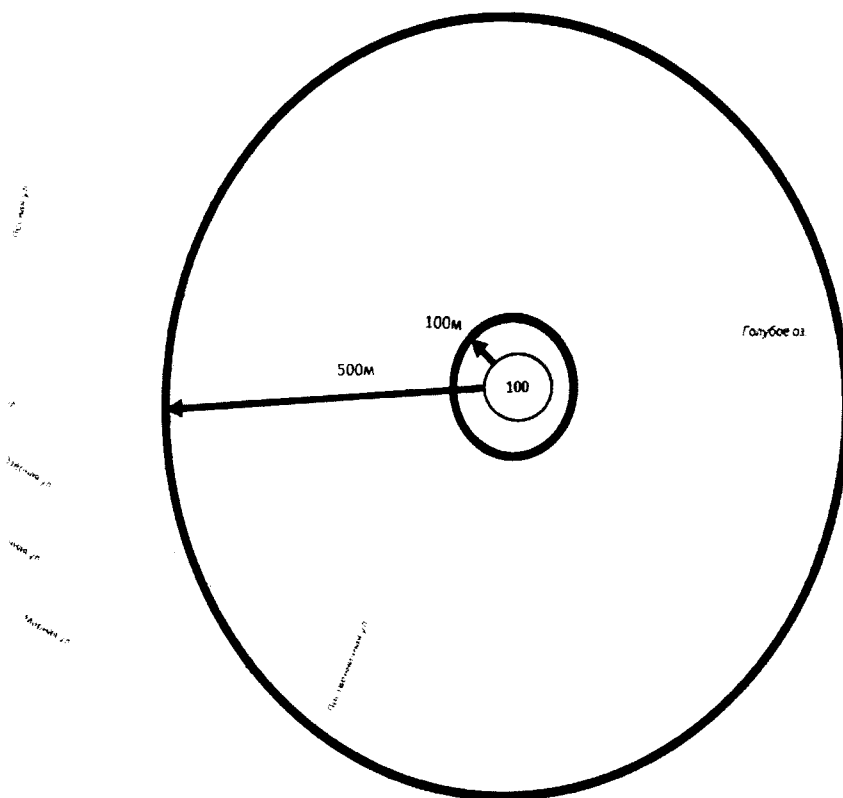

Место размещения НТО № 101

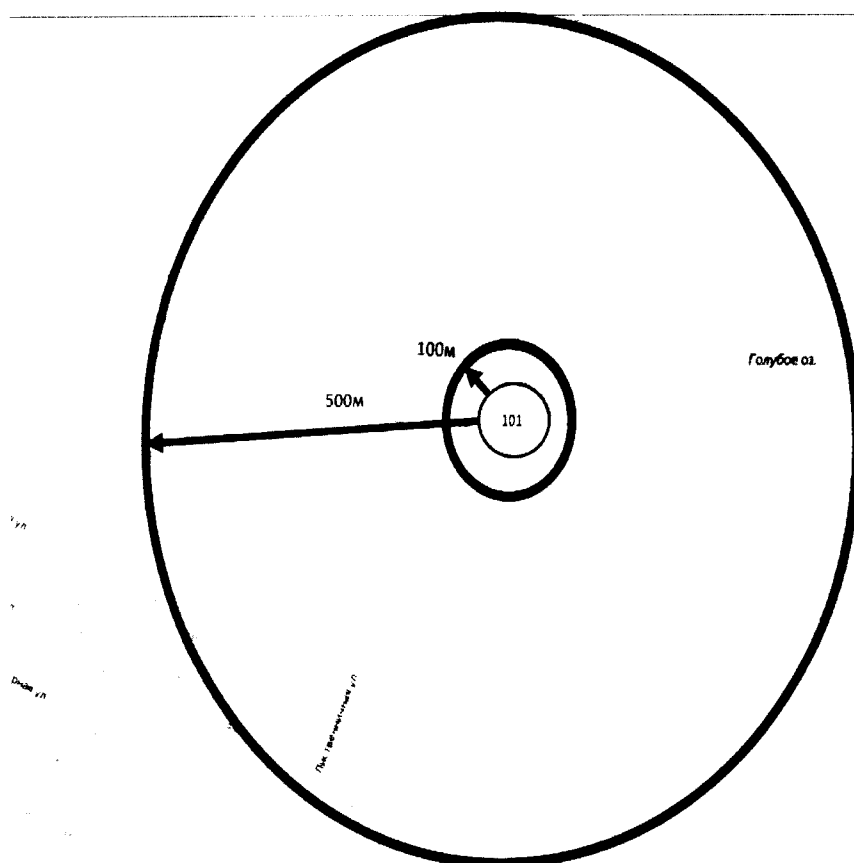

Место размещения НТО № 102

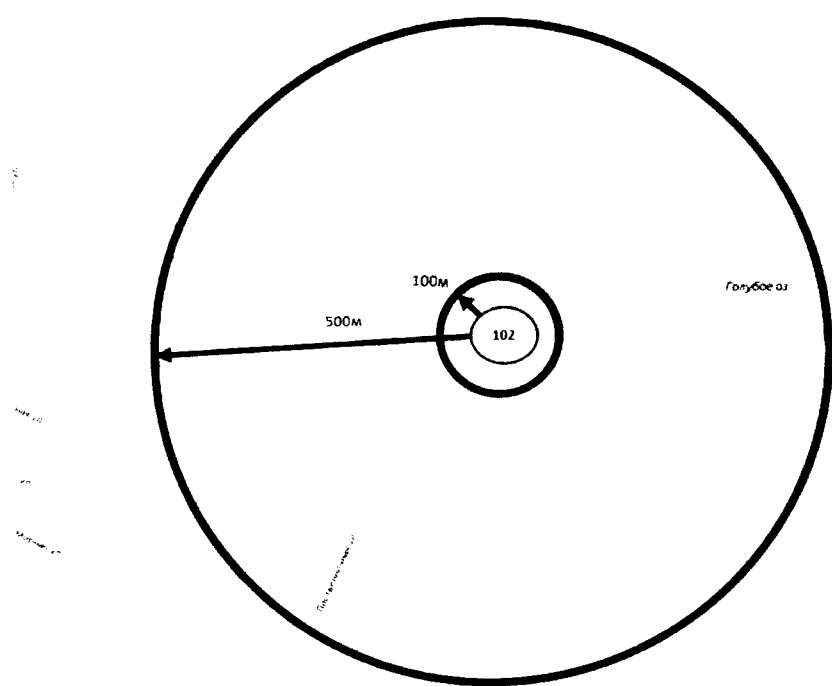

Место размещения НТО № 103

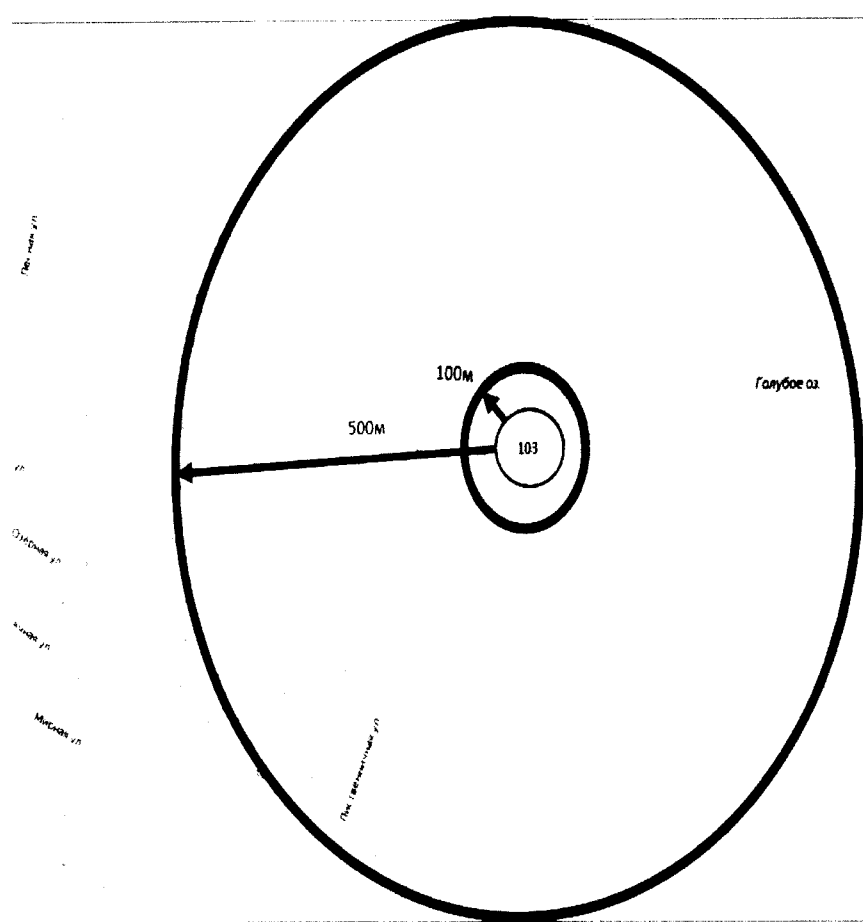

Место размещения НТО № 104

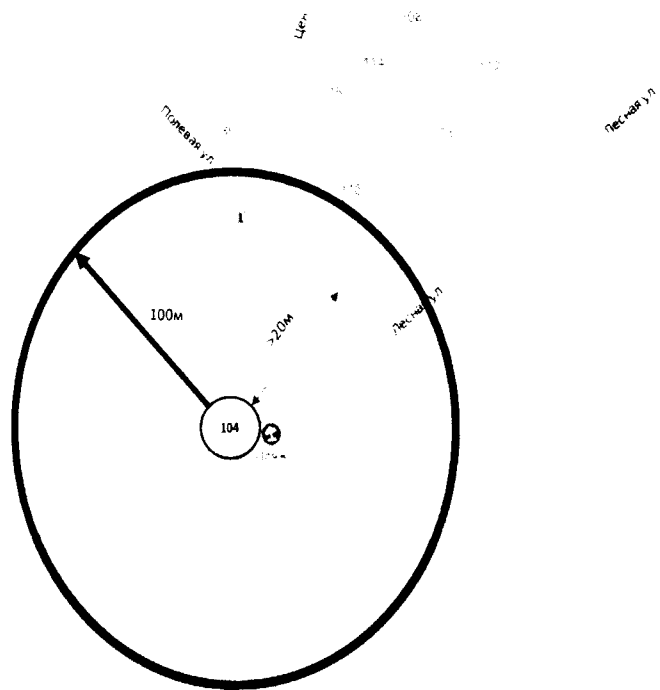

Место размещения НТО № 105

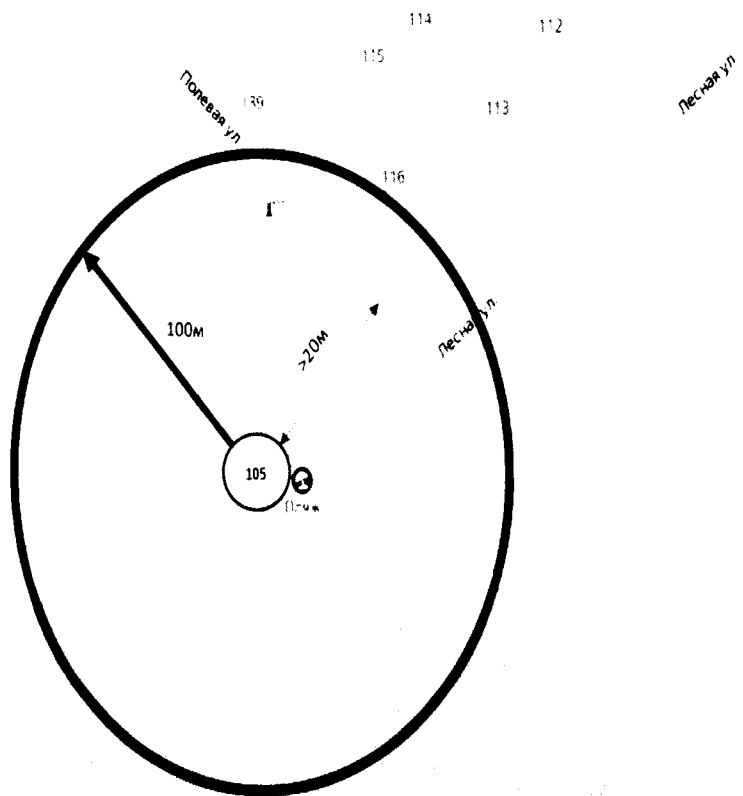

Место размещения НТО № 106

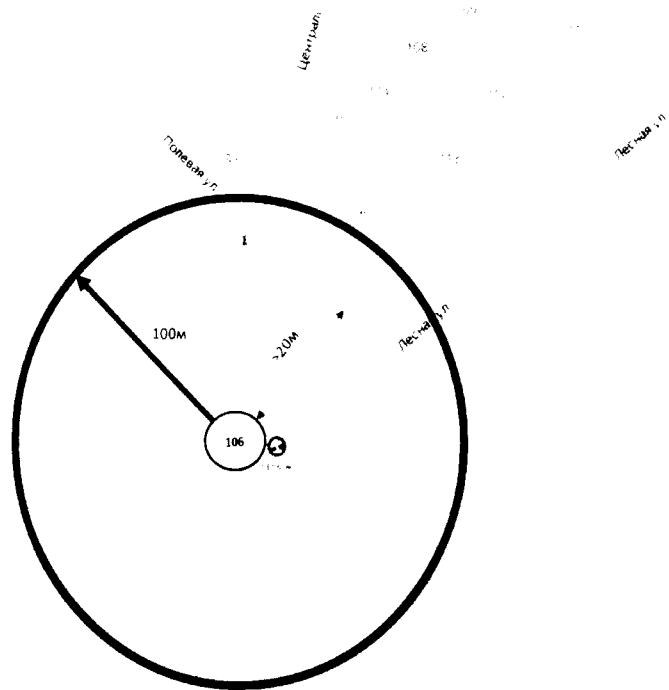

Место размещения НТО № 107

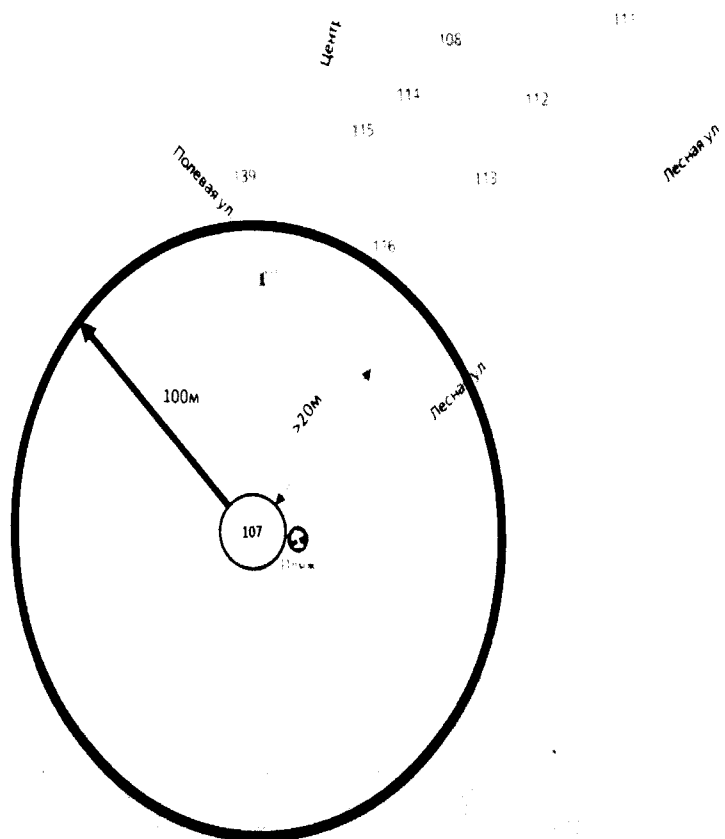

Место размещения НТО № 108

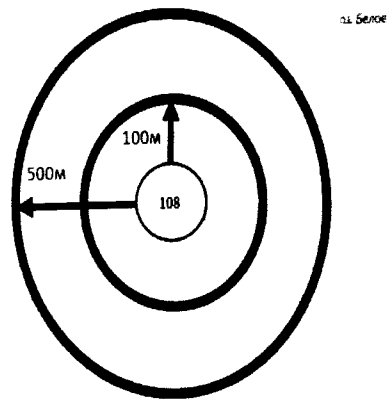

Место размещения НТО № 109

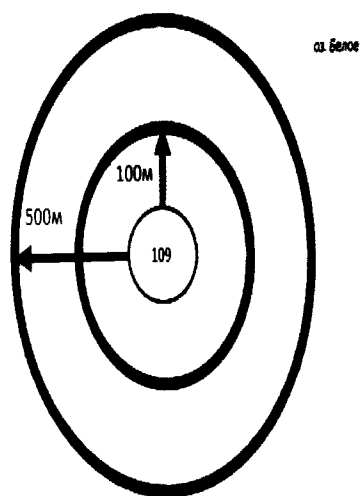

Место размещения НТО № 110

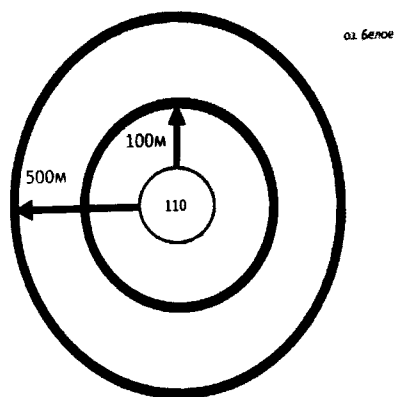

Место размещения НТО № 111

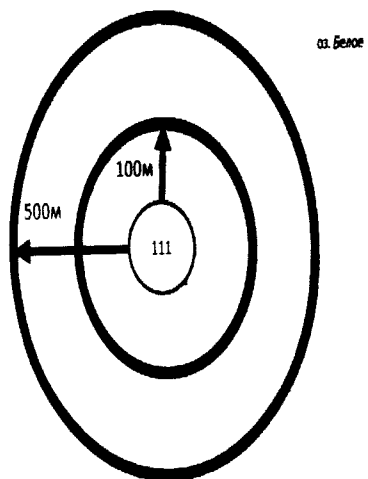

Место размещения НТО № 112

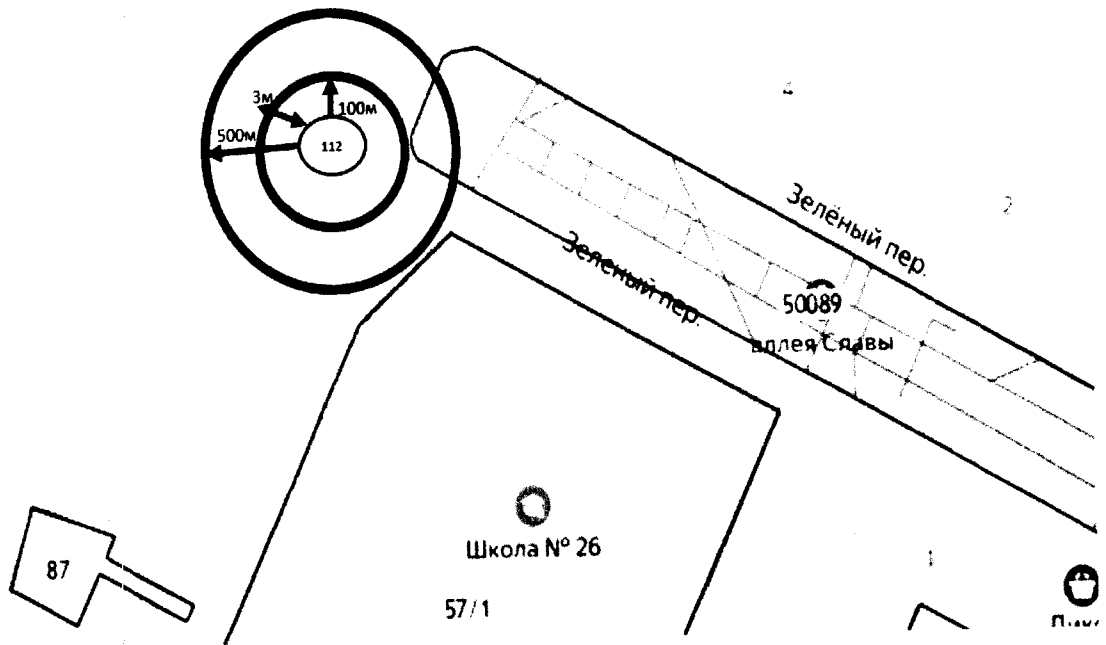

Место размещения НТО № 113

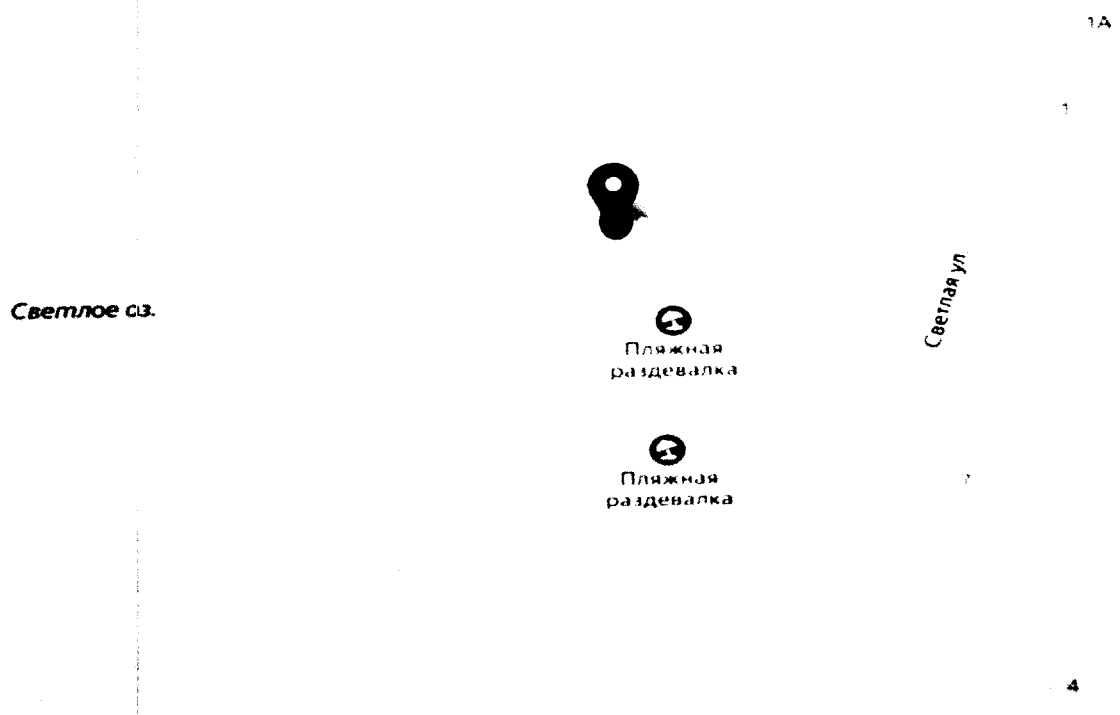

Место размещения НТО № 114

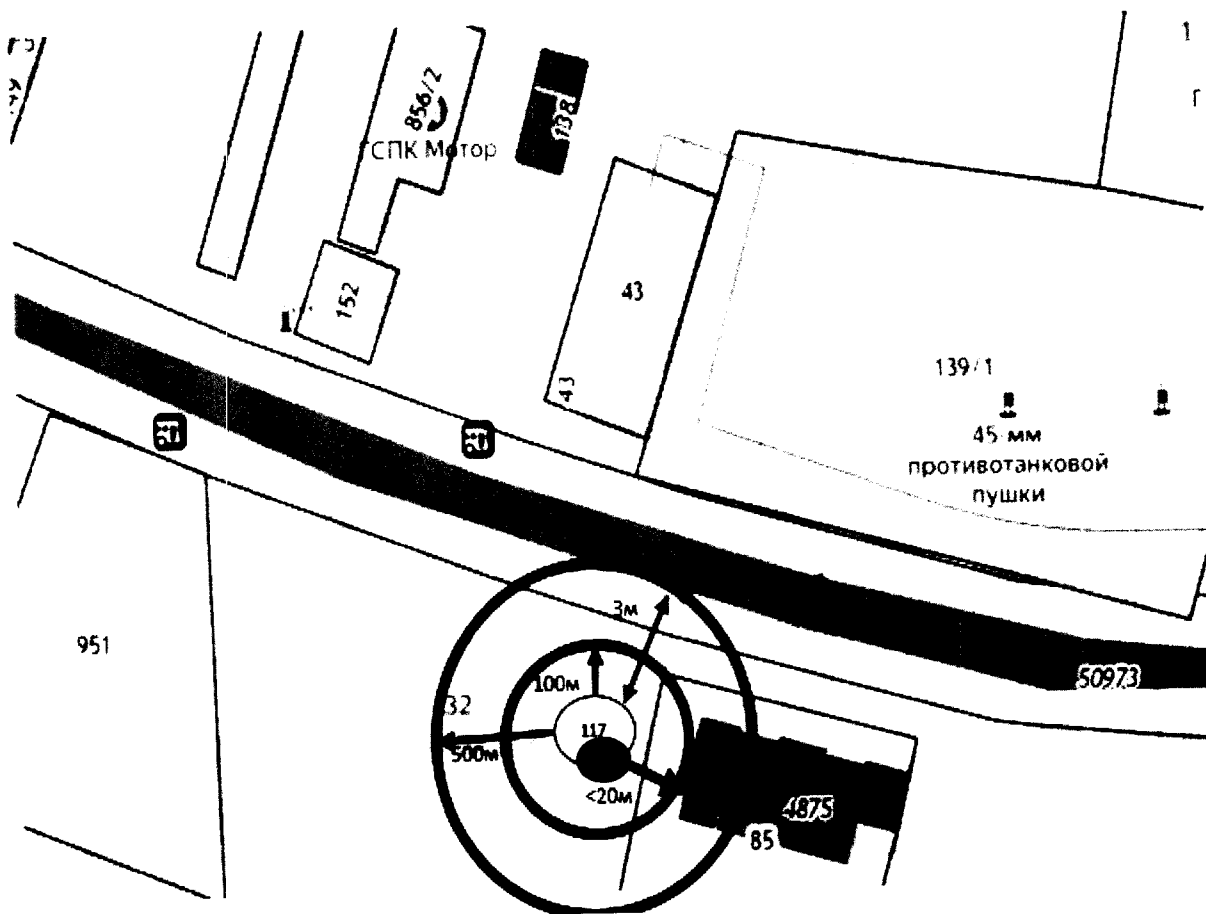

Место размещения НТО № 115

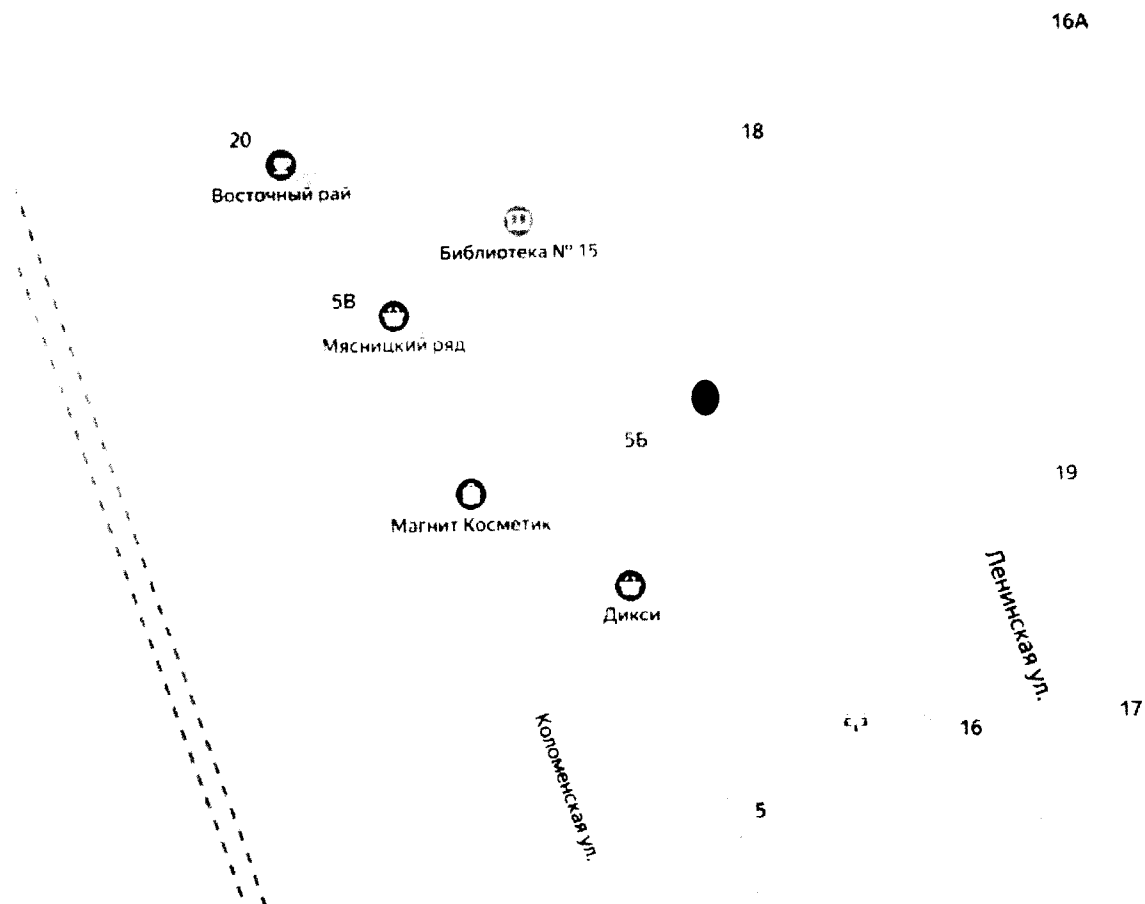

16А

Место размещения НТО № 118

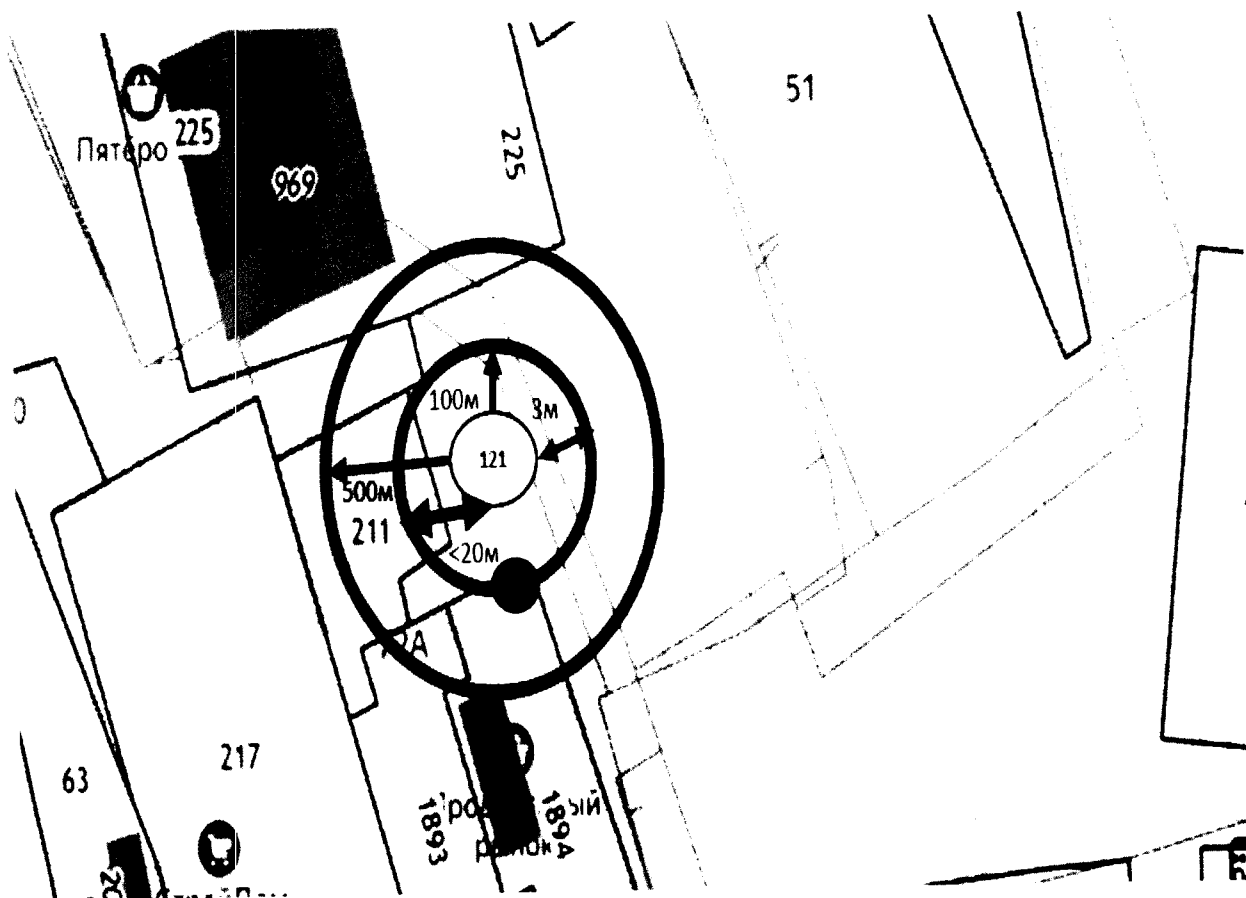

Место размещения НТО № 119

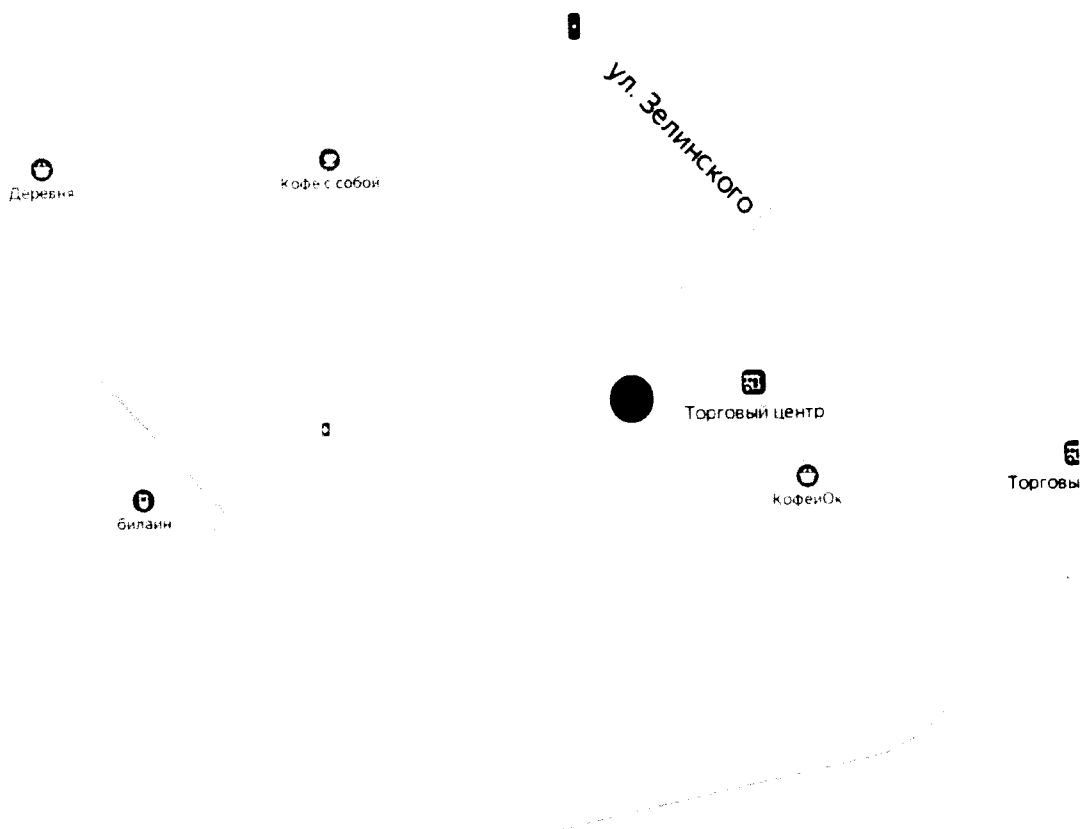

Место размещения НТО № 120

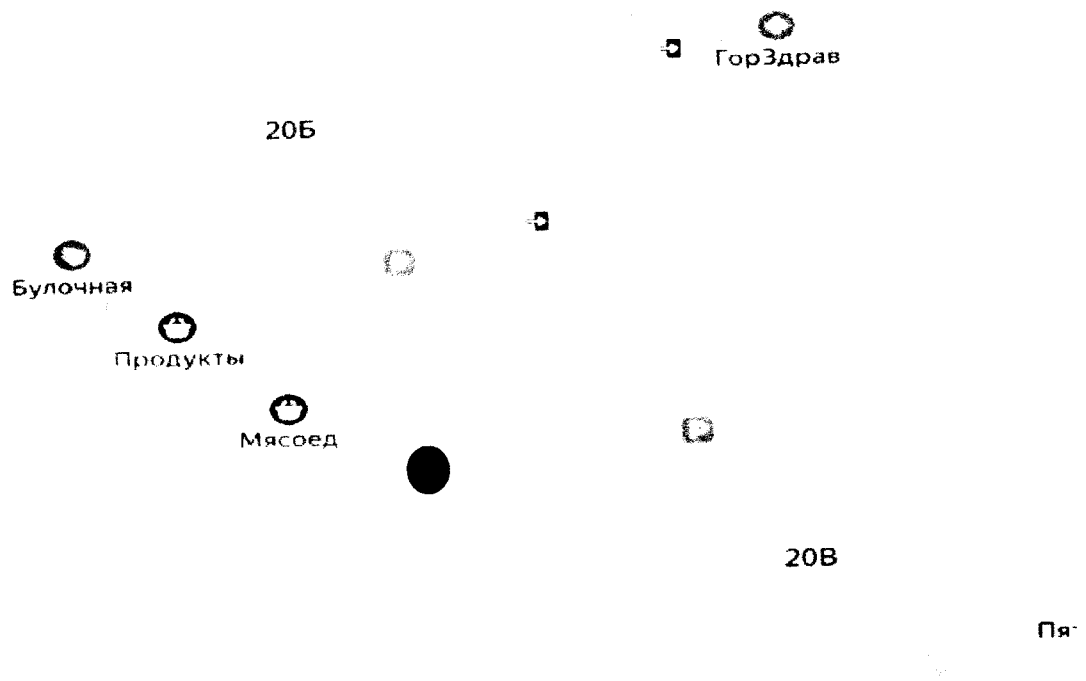

Место размещения НТО № 121

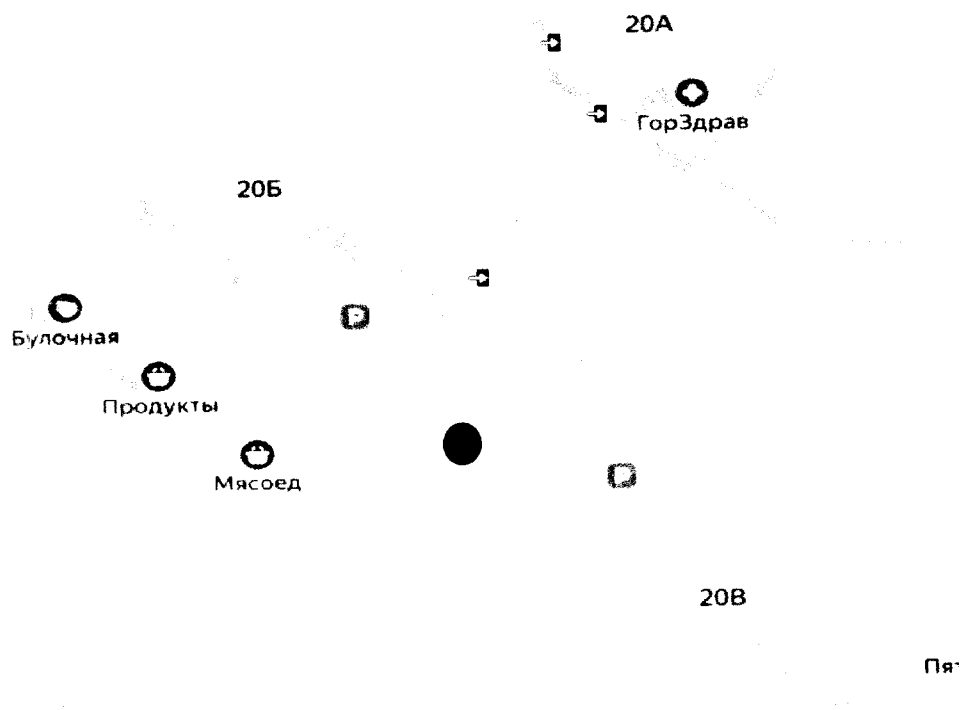

Место размещения НТО № 122

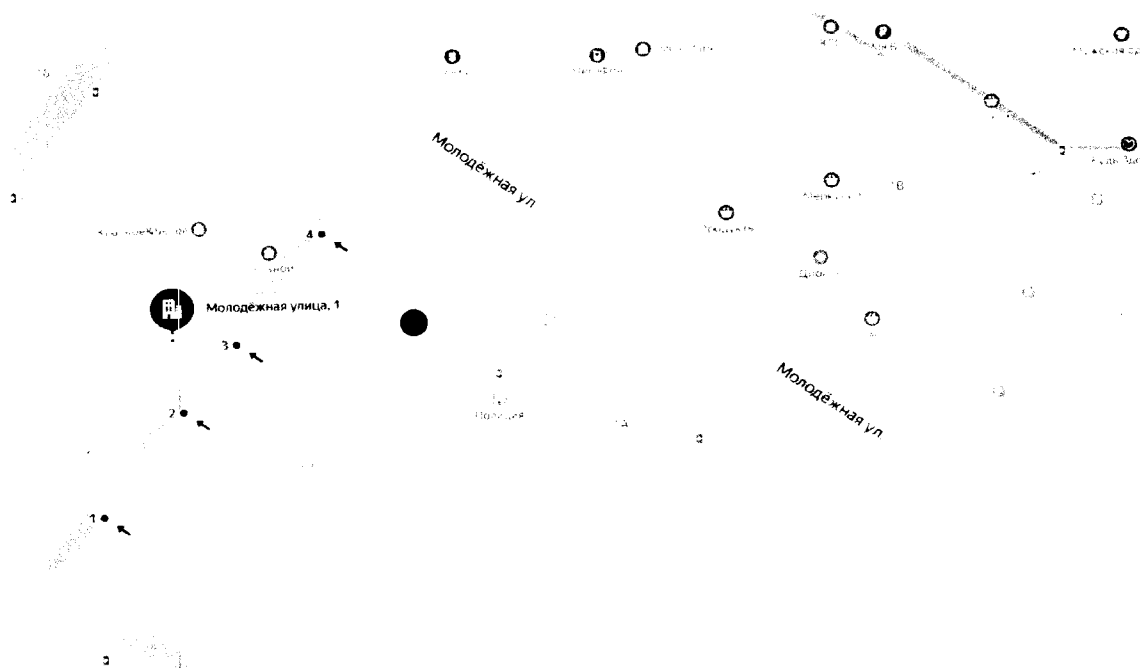

».

2. Опубликовать настоящее постановление в газете «Наше слово» и разместить на официальном сайте городского округа Воскресенск Московской области.

3. Контроль за исполнением настоящего постановления возложить на заместителя Главы Администрации городского округа Воскресенск Московской области Усова Э.А.

Глава городского округа Воскресенск

А.В. Болотников